



# LAGUNA 151-Fusion2

## Fusion 2 mod.2022 Scie circulaire

Mode d'emploi



Producteur

**Laguna Tools Inc.**

744 Refuge Way, Suite 200 Grand Prairie, Texas 75050

USA

Phone : +1 800-234-1976

Website : [www.lagunatools.com](http://www.lagunatools.com)

Distributeur

**IGM tools and machines s.r.o.**

Ke Kopanině 560, 252 67, Tuchoměřice

Czech Republic, EU

Phone : +420 220 950 910

E-mail : [sales@igmtools.com](mailto:sales@igmtools.com)

Website : [www.igmtools.com](http://www.igmtools.com)

2024-08-05

151-Fusion2 LAGUNA Table Saw Manual FR v3.02.01 A4ob



PDF ONLINE  
[www.Igmtools.info](http://www.Igmtools.info)





## ES DÉCLARATION DE CONFORMITÉ

Nous  
(Fabricant)

Laguna Tools Inc.  
744 Refuge Way, Suite 200, Grand Prairie, TX 75050, USA

Nous déclarons que le produit : scie circulaire

Nom du modèle : Fusion1, Fusion2 et Fusion3

Ils répondent aux exigences de sécurité de base de la directive européenne pertinente : le certificat MD pour les essais de type CE (2006/42/CE) avec des normes mises à jour et complétées par le certificat de conformité LVD (2014/35/EU).

Personne chargée d'établir la documentation technique au sein de l'UE :

Nom : IGM nastroje a stroje s.r.o.

Adresse : Ke Kopanine 560, Tuchomerice, CZ-252 67

Téléphone : +420 220 950 910

Courriel : [sales@igmttools.com](mailto:sales@igmttools.com)

L'utilisateur doit respecter les instructions d'installation et de connexion données dans les instructions et les documents techniques d'installation.

Elles sont basées sur les normes suivantes :

- EN ISO 19085-1:2021  
Machines pour le travail du bois - Sécurité - Partie 1 : Exigences communes
- EN ISO 19085-9:2020  
Machines pour le travail du bois - Sécurité - Partie 9 : Scies circulaires à table (avec et sans table coulissante)

Il est responsable de la documentation : Gestion des produits, Laguna Tools Inc.

Nom de l'entreprise

Stephen Stoppenbrink / CEO

Fonction

Signature de la personne autorisée :

Date

: 01.07.2024



Lieu d'implantation

: Laguna Tools Inc.

À 744 Refuge Way, Suite 200, Grand Prairie, Texas 75050, USA

Téléphone : +1 949 474-1200

Fax : +1 949 474-0150



# FR - français

## Mode d'emploi (traduction automatique du manuel original)

Cher client,

Nous comprenons qu'il y a d'innombrables marques de menuiserie sur le marché aujourd'hui et nous apprécions que vous ayez choisi d'acheter une machine Laguna Tools d'IGM.

Chaque machine Laguna Tools a été soigneusement conçue en tenant compte des besoins du client. Grâce à son expérience pratique, Laguna Tools travaille constamment à la création de machines innovantes et professionnelles. Des machines qui inspirent la création d'œuvres d'art et avec lesquelles il est agréable de travailler.

### Table des matières

1. déclaration de conformité.....	4
1.1 Garantie .....	4
2. A propos du manuel .....	4
3. les spécifications de la machine.....	4
3.1 Composants de la machine.....	4
3.2 Données techniques .....	4
4. Sécurité générale du travail .....	5
4.1 Utilisation de la machine .....	5
4.2 Zone de travail.....	5
4.3 Sécurité personnelle .....	5
4.4 Utilisation de la machine .....	6
4.5 Note sur les caractéristiques de sécurité .....	7
4.6 Précautions concernant les éléments de la scie.....	7
4.7 Causes du recul et dangers associés.....	7
4.8 Avertissement de sécurité pour le travail avec la scie .....	8
4.9 Câblage électrique.....	8
4.10 Mise à la terre.....	8
4.11 Notification .....	8
4.12 Note sur la sécurité et l'utilisation correcte de la machine .....	9
5. Description des pièces de la machine.....	9
5.1 Contrôle.....	9
6. installer la machine.....	10
6.1 Prise en charge de la machine et déballage.....	10
6.2 Contenu de la livraison .....	12
6.3 Vue d'ensemble des différents éléments .....	12
6.4 Mise en place de la machine.....	13
6.5 Installation/désinstallation de l'insert de table .....	15
6.6 Installation/désinstallation des dispositifs de sécurité.....	16
6.7 Remplacement de la lame de scie .....	18
7. modifications des machines.....	19
7.1 Réglages de la règle longitudinale .....	19
7.2 Réglage de la règle d'angle .....	21
7.3 Ajustements du tableau .....	22
7.4 Réglage de l'inclinaison et de l'arbre .....	24
7.5 Réglage des dispositifs de sécurité .....	26
7.6 Alimentateurs de matériaux .....	28
8. Types de coupes .....	29
8.1 Section longitudinale .....	29

8.2 Section longitudinale angulaire .....	29
8.3 Coupe longitudinale de petites pièces .....	29
8.4 Coupe transversale .....	29
8.5 Section angulaire .....	30
8.6 Coupe en biseau .....	30
9. l'entretien .....	31
9.1 Carte des composants de l'unité de sciage .....	31
10. Dépannage .....	32
11. schéma de câblage et liste des pièces .....	33

## 1. déclaration de conformité

Nous déclarons que ce produit est conforme à la directive et à la norme énumérées à la page 2 de ce manuel.

### 1.1 Garantie

IGM tools and machines s.r.o. s'efforce toujours de fournir un produit de qualité et efficace. L'application de la garantie est soumise aux conditions générales applicables d'IGM nástroje a stroje s.r.o.

## 2. A propos du manuel

L'objectif de ce manuel est d'expliquer en détail l'installation, l'entretien et les réglages de votre nouvelle machine. Outre les instructions générales de sécurité, ce manuel ne couvre PAS les équipements pour le travail du bois ou des métaux, ni les mesures de sécurité appropriées nécessaires pour une utilisation sûre.

Plusieurs organisations publient des ouvrages sur la manipulation sûre, les techniques et l'utilisation correcte de cette machine.

## 3. spécification de la machine

### 3.1 Composants de la machine

Insert de table professionnel (installé sur la scie)

Lame de 250 mm (installée sur la scie)

Cale d'ouverture (installée sur la scie)

Règle d'angle (sur le côté de la scie)

Supports d'accessoires (installés sur la scie)

Règle longitudinale

Couvercle du disque

Clé d'arbre Clés

de montage



### 3.2 Données techniques

Alimentation électrique	230 V / 50 Hz / 1 phase
Type de moteur	Moteur asynchrone à courant alternatif avec condensateur TEFC
Puissance absorbée	1550 W
Puissance	1200 W
Régime moteur	2850 tr/min
Courant à charge maximale	7,5 A
Condensateur de démarrage	200 µF
Condensateur	35 µF
Type d'interrupteur	Magnétique avec protection contre les surcharges
Transmission de puissance	Courroie de transmission 142J FJ
Câble d'alimentation	2 m / H07RNF
Fiche	CEE 7/7

### Général

Plan de base (LxP)	503 x 520 mm
Dimensions de la machine (LxHxP)	1663 x 1652 x 1081 mm
Dimensions de l'emballage (LxHxP)	1130 x 1200 x 1190 mm
- 1/2 Caisse en bois	1130 x 1100 x 1190 mm
- 2/2 Boîte en carton	1370 x 110 x 105 mm
Poids de la machine	160 kg

Poids de transport	200 kg
Extraction	100 mm, min. 934 m <sup>3</sup> /h
Niveau de pression acoustique pondéré LpA	72,6 dB
Niveau de puissance acoustique pondéré LwA	88,4 dB

#### Spécifications de la scie

Diamètre de la roue	250 mm
Serrage du disque	30 mm
Vitesse de l'arbre	3800 tr/min
Rotation du disque	Dans le sens inverse des aiguilles d'une montre
Largeur de coupe maximale	914,4 mm à droite (1320,8 mm avec extension), 355 mm à gauche
Hauteur de coupe max. à 90°	79 mm
Hauteur de coupe max. à 45°	56 mm
Inclinaison du disque	45° à gauche, réglage de l'arbre à 3°.
Dimensions de la table (LxP)	792 x 1118 mm
Dimensions de la table avec extension (LxP)	792 x 1935 mm
Règle d'angle rainure	19 et 23 mm, rainure en T
Type de règle	longitudinale Règle réglable avec excentrique
Dimensions de la règle (LxHxP)	670 x 80 x 17 mm
Type d'insert de lame de scie	Insert de table professionnel
Dimensions de l'insert (LxHxP)	372 x 104,5 x 13 mm
Hauteur de travail (sol - table)	887 mm

## 4. Sécurité générale du travail

Remarque : lisez toutes les consignes de sécurité. Le non-respect des consignes de sécurité peut entraîner des dommages à la machine et des blessures graves pour l'opérateur et les personnes présentes. Conservez tous les avertissements et toutes les instructions pour référence ultérieure.

### 4.1 Utilisation de la machine

La scie à table et les règles sont destinées à être utilisées exclusivement aux fins suivantes :

- Matériaux stratifiés et non stratifiés (par exemple : panneaux de particules, MDF, lattes...)
- Bois massif
- Plaque de plâtre, placage avec dispositif de fixation approprié
- Plastiques indéformables (thermodurcissables, thermoplastiques). La découpe de ces matériaux ne présente généralement pas de risques en termes de poussières, de copeaux et de produits de dégradation thermique.

Outils :

- La lame de scie choisie doit être adaptée à l'application de travail spécifique et au matériau spécifique.
- Seules les lames avec une dent en carbure à micro-grains jusqu'à 250 mm de diamètre, avec un trou de serrage de 30 mm, conviennent à la scie.
- Les lames en acier rapide ou en chrome-vanadium ne doivent pas être utilisées dans la scie.
- Les lames de scie et leurs dispositifs de fixation doivent être conformes à la norme EN 847-1 : 2013.

Emplacement de la scierie :

- La machine ne convient pas à une utilisation à l'extérieur ou dans des locaux exposés à l'humidité ou à des risques d'explosion.
- La machine doit être utilisée avec un système d'extraction approprié.
- Température ambiante appropriée : + 10 °C à + 35 °C.
- Altitude appropriée : jusqu'à 1000 m au-dessus du niveau de la mer.
- Humidité : ne pas dépasser 50 % à 35 °C.
- L'utilisation prévue comprend également le respect des conditions d'utilisation, d'entretien et de réparation spécifiées et des informations de sécurité contenues dans le manuel.
- La scie à table ne doit être utilisée, montée et entretenue que par des personnes familiarisées avec la machine et conscientes des dangers.
- Les règles de prévention des accidents et les autres règles techniques de sécurité généralement acceptées doivent être respectées.
- Les réparations doivent être effectuées par une personne agréée. Seules des pièces de rechange d'origine peuvent être utilisées. Nous n'assurons aucune garantie pour les dommages causés par l'utilisation de pièces de rechange qui ne sont pas d'origine.

Avertissement : il est interdit d'utiliser la machine dans un environnement présentant un risque d'explosion !

### 4.2 Zone de travail

- Gardez l'appareil hors de portée des enfants et des personnes qui ne savent pas comment l'utiliser. Ne laissez pas les personnes présentes toucher la machine ou le cordon d'alimentation. Seul l'opérateur de la machine doit se trouver sur le lieu de travail.
- Maintenez le plan de travail propre et bien éclairé. Une surface de travail sale peut limiter l'utilisation de la machine et provoquer des blessures.
- Assurez-vous que la zone de travail est sécurisée et qu'elle n'est pas accessible aux personnes non formées et aux enfants. Si possible, verrouillez les machines et les zones de travail et laissez toutes les machines débranchées.
- Ne stockez pas et ne mettez pas au rebut l'appareil ou ses pièces dans des zones humides, mouillées ou dangereuses. Ne jamais utiliser la machine dans un environnement humide ou mouillé ; il existe un risque sérieux d'électrocution. L'exposition à cet environnement peut endommager la machine ou blesser l'opérateur. Ne pas utiliser la machine en présence de liquides ou de gaz inflammables.
- Ne pas utiliser la machine en présence de liquides ou de gaz inflammables. La machine produit des étincelles qui peuvent enflammer la poussière ou les fumées.

### 4.3 Sécurité personnelle

- Soyez prudent, faites attention à ce que vous faites et faites preuve de bon sens lorsque vous travaillez avec des outils

électriques. N'utilisez pas d'outils électriques ou de machines si vous êtes fatigué ou sous l'influence de drogues, d'alcool ou de médicaments. Un moment d'inattention peut entraîner des blessures graves.

- Porter des vêtements de protection. Porter des lunettes de protection. Les équipements de protection tels qu'un masque anti-poussière, des chaussures de sécurité antidérapantes, un casque ou des protections auditives réduisent le risque de blessure lorsqu'ils sont utilisés dans des conditions appropriées.
- Évitez de démarrer la machine par inadvertance. Avant de brancher l'alimentation électrique, assurez-vous que l'interrupteur n'est pas en position de marche.
- Retirez toutes les clés et tous les outils de la surface de la machine avant de la mettre en marche. Laisser des outils ou des accessoires sur la machine au moment de la mettre en marche peut entraîner des blessures.
- Ne vous penchez pas sur la machine. Maintenez toujours un bon équilibre lorsque vous travaillez et ne vous penchez pas sur la machine. Dans les situations inattendues, vous maîtriserez mieux la machine.
- Portez des vêtements appropriés. Ne portez pas de vêtements amples ni de bijoux. Gardez vos cheveux et vos vêtements à l'écart des pièces en mouvement. Les pièces en mouvement peuvent accrocher les vêtements amples, les bijoux ou les cheveux longs.
- Si vous avez la possibilité de raccorder la machine à des dispositifs d'extraction et autres, assurez-vous qu'ils sont correctement connectés à ces systèmes. L'utilisation de l'extraction réduit les risques liés à la poussière dans l'atelier.
- Même si vous avez l'habitude de travailler avec la machine, soyez vigilant. Une utilisation imprudente peut entraîner des blessures graves en une fraction de seconde.
- La chose la plus importante est de connaître votre machine. Lisez et comprenez les instructions d'utilisation et les étiquettes apposées sur la machine. Familiarisez-vous avec l'utilisation, les limites et les dangers qui peuvent résulter de l'utilisation de la machine.
- Porter des lunettes de sécurité. L'utilisation de certaines machines nécessite une protection supplémentaire du visage, et pas seulement des lunettes de sécurité. Familiarisez-vous avec l'utilisation correcte des vêtements de protection.
- Portez des protections auditives. Certaines machines fonctionnent à des niveaux sonores élevés. Portez toujours une protection auditive pour éviter les blessures.
- Protégez-vous contre les chocs électriques.
- Évitez tout contact physique avec les surfaces mises à la terre et les pièces de la machine qui présentent un risque électrique.
- Évitez de démarrer accidentellement les machines.
- Assurez-vous que l'interrupteur d'alimentation est en position "off" avant de vous connecter à l'alimentation électrique.
- Ne pas retirer les dispositifs de sécurité. Les éléments de la machine tels que le coin de refente, le couvercle de la lame de scie, les peignes de pression, les dispositifs d'alimentation, etc. Laissez ces éléments en place, sauf si vous disposez d'accessoires plus sûrs.
- Soyez toujours vigilant et accordez 100 % de votre attention à la machine. Le non-respect de cette consigne peut entraîner des blessures graves pour l'opérateur de la machine ou les personnes présentes.
- Ne vous fiez pas aux dispositifs de sécurité. L'utilisateur de cette machine est responsable à 100 % de sa propre sécurité. Les dispositifs de protection et de sécurité fournis avec cette machine ne sont pas suffisants pour assurer la sécurité.
- Vérifiez régulièrement l'état des composants de la machine et leur endommagement. Avant chaque utilisation, assurez-vous que la machine et ses composants ne sont pas endommagés ou ne risquent pas de l'être. Si vous constatez des dommages sur la machine ou sur un composant, arrêtez immédiatement le travail et mettez la machine hors service jusqu'à ce que le composant soit remplacé.
- Remarque : toutes les réparations doivent être effectuées par du personnel qualifié.
- Remarque : pour les réparations, n'utilisez que des pièces d'origine Laguna Tools d'IGM. D'autres pièces peuvent endommager la machine ou provoquer des blessures.
- Remarque : N'utilisez que les accessoires recommandés. D'autres accessoires risquent d'endommager l'appareil ou de provoquer des blessures.

#### 4.4 Utilisation de la machine

- Ne pas utiliser les outils par la force. Utiliser les bons outils et la bonne machine pour la tâche à accomplir. La machine ou l'outil adéquat permet d'effectuer le travail de manière plus efficace et plus sûre.
- N'utilisez pas la machine si l'interrupteur ne fonctionne pas.
- Tout outil électrique qui ne peut être actionné par l'interrupteur est dangereux et doit être réparé.
- Avant d'effectuer des réglages, de remplacer des accessoires ou de ranger l'appareil, débranchez-le de la source d'alimentation et/ou retirez la batterie si elle peut être déconnectée. Ces précautions réduisent le risque de démarrage accidentel.
- Tenez les machines hors de portée des enfants et ne permettez pas à des personnes qui ne connaissent pas la machine ou ces instructions de l'utiliser. La machine est dangereuse entre les mains d'utilisateurs non qualifiés.
- Entretenir les machines et les accessoires. Vérifiez que les pièces mobiles sont correctement alignées ou ancrées et qu'elles ne sont pas endommagées. Si la machine tombe en panne, faites-la réparer avant de l'utiliser à nouveau.
- De nombreux accidents sont dus à un mauvais entretien de la machine.
- Maintenir les outils de coupe affûtés et propres. Des outils bien entretenus et aux arêtes précises risquent moins de se bloquer et sont plus faciles à manipuler.
- Utilisez la machine et ses accessoires conformément à ces instructions, en tenant compte des conditions de travail et du travail à effectuer.
- L'utilisation de la machine pour des travaux autres que ceux pour lesquels elle est prévue peut entraîner des blessures ou endommager la machine.
- Maintenez les poignées de la machine propres, sèches et exemptes d'huile et de graisse. Des poignées et des surfaces de préhension glissantes empêchent de manipuler et de contrôler la machine en toute sécurité dans des situations inattendues.
- Respectez la vitesse recommandée pour la machine. La machine effectuera un travail de meilleure qualité et plus sûr si elle est utilisée à la bonne vitesse.
- Utiliser les bons outils pour le travail. Connaître les capacités et les limites de cette machine. En d'autres termes, n'essayez pas de "faire passer une pièce carrée par un trou rond".
- Fixer correctement la pièce à travailler. Pour tous les travaux de menuiserie et de métallurgie, la pièce doit être correctement fixée par l'opérateur à l'aide de pinces et d'étaux appropriés. Utilisez toujours une pince ou un étau lorsqu'ils sont disponibles. Leur utilisation est plus sûre que le maintien de la pièce à la main.
- Il n'y a qu'un seul sens d'avance correct pour cette machine. Ne poussez pas la pièce dans le mauvais sens d'avance.
- Ne laissez jamais la machine fonctionner sans surveillance.

- Ne laissez pas la machine fonctionner seule avant qu'elle ne soit complètement arrêtée. Si la machine est laissée sans surveillance, débranchez-la de l'alimentation électrique.
- Effectuer un entretien régulier. N'utiliser que des outils tranchants et propres afin de garantir un travail propre et sûr.
- Suivez les instructions pour la lubrification et l'entretien des accessoires. Vérifier régulièrement les câbles de la machine et les faire réparer s'ils sont endommagés. Vérifier régulièrement les câbles de rallonge et les remplacer s'ils sont endommagés. Gardez les mains propres et exemptes d'huile ou de graisse lorsque vous travaillez.
- Éclairage. Assurer un éclairage adéquat de l'atelier et de la machine.
- Aspiration. Pendant l'utilisation, la machine doit être raccordée à un système d'aspiration pour éliminer les copeaux et la poussière.

#### 4.5 Note sur les caractéristiques de sécurité

- Ne pas retirer les dispositifs de sécurité. Les protections doivent être en état de marche et correctement installées. Un dispositif de protection desserré, endommagé ou ne fonctionnant pas correctement doit être réparé ou remplacé.
- Utilisez toujours une protection de lame de scie et une cale de ripage pour chaque coupe. Les dispositifs de sécurité réduisent les risques de blessures ou d'endommagement de la machine lors des coupes effectuées avec la scie.
- Avant la mise en marche, assurez-vous que ni la cale de déroulement ni le couvercle de la lame ne touchent la lame elle-même. Le contact de ces pièces en cours de fonctionnement peut être dangereux.
- Réglez la cale d'ouverture conformément aux instructions de ce manuel. Un espacement, un placement et un alignement incorrects peuvent entraîner l'inefficacité de la cale de déroulement.
- Pour fonctionner correctement, la cale de déroulement doit être en contact avec la pièce lors de la coupe. La cale de déroulement ne garantit pas la protection contre le rebond si des pièces trop petites sont coupées sur la scie et ne l'atteignent pas. Dans ce cas, la cale de déroulement n'a aucun moyen d'empêcher le rebond.
- Utilisez le disque approprié avec le coin de développement. Pour que le coin diviseur fonctionne correctement, le diamètre de la lame de scie doit correspondre au coin diviseur approprié ; le corps de la lame de scie doit être plus fin que l'épaisseur du coin diviseur et la largeur de coupe de la lame de scie doit être plus grande que l'épaisseur du coin diviseur.

#### 4.6 Précautions concernant les éléments de la scie

- Danger : ne jamais approcher les doigts du disque. Un moment d'inattention ou un glissement peut entraîner des blessures graves.
- Insérez les pièces dans la coupe uniquement dans le sens de la rotation. Si vous coupez la pièce dans le même sens que la rotation de la lame de scie sur la table, la pièce et votre main risquent d'être entraînées dans la coupe.
- Ne jamais utiliser la règle d'angle pour faire avancer la pièce lors d'une coupe longitudinale. N'utilisez pas la règle longitudinale comme butée lorsque vous effectuez des coupes transversales avec la règle angulaire. L'avance simultanée de la pièce avec la règle longitudinale et la règle angulaire augmente le risque de blocage ou de rebond.
- Lors d'une coupe longitudinale, déplacez la pièce derrière la partie située entre la règle et la lame de scie. Si la distance entre la lame et la règle est supérieure à 150 mm, utilisez l'alimentateur. Si elle est inférieure à 50 mm, utilisez la plaque d'alimentation.
- Les "bras étendus" et autres accessoires similaires maintiennent les mains à une distance sûre de la lame de scie.
- N'utiliser que les accessoires d'alimentation fournis par le fabricant ou fabriqués conformément aux instructions du fabricant. Ces dispositifs d'alimentation offrent une distance suffisante entre la main et la lame.
- N'utilisez jamais un alimentateur endommagé ou raccourci. Un chargeur endommagé peut vous endommager, vous et votre machine, s'il glisse.
- N'effectuez absolument aucune tâche "à la main". Utilisez toujours des règles pour couper et guider la pièce. L'expression "à la main" signifie que vous utilisez uniquement vos mains pour tenir et guider la pièce au lieu d'utiliser des règles. La coupe à la main entraîne une mauvaise coupe, des rebonds et des blocages.
- Ne jamais incliner ou tirer sur le disque en rotation. Le fait de se pencher sur la scie, par exemple pour saisir une pièce, peut entraîner des blessures.
- Tenez les pièces plus longues qui dépassent le bord de la scie pour les maintenir parallèles. Les pièces trop longues ou trop larges ont tendance à basculer ou à tourner, ce qui peut entraîner une perte de contrôle de la pièce et donc des blessures ou un risque de rebond.
- Faites avancer la pièce dans la coupe à une vitesse uniforme. Ne pas tordre ou plier la pièce pendant la découpe. Si la machine ou la pièce se bloque, débranchez immédiatement la machine de l'alimentation électrique et éliminez le blocage.
- Si la scie est bloquée par la pièce à usiner, cela peut entraîner un risque de rebond ou de surcharge du moteur.
- Ne retirez pas les morceaux de matériau coupé lorsque la scie est encore en marche. Le matériau peut se coincer entre la règle et la lame de la scie ou dans le carter de protection de la lame et le retrait de la pièce peut entraîner des blessures. Éteignez la scie et attendez que la lame s'arrête avant de retirer le matériau.
- Lorsque vous découpez un matériau d'une épaisseur inférieure à 2 mm, utilisez la règle appropriée. Une pièce trop fine peut se coincer sous la règle et provoquer un rebond.

#### 4.7 Causes du recul et dangers associés

- Ne vous placez jamais directement devant le disque. Il faut toujours se tenir du côté du disque où se trouve la règle. Le recul peut projeter la pièce sur l'opérateur de la machine qui se tient directement devant le disque à grande vitesse.
- Ne vous penchez jamais sur la scie dans l'intention de tenir la pièce à travailler. Un contact accidentel avec la lame de scie pourrait se produire ou le rebond pourrait entraîner les doigts dans la lame de scie.
- Ne tenez jamais la pièce à couper et ne la pressez pas. Le fait de tenir ou de pousser la pièce à couper peut provoquer un rebond.
- Alignez la règle longitudinale parallèlement au disque. Une règle mal alignée peut mal tenir la pièce et provoquer un rebond.
- Soyez particulièrement prudent lorsque vous découpez des pièces assemblées dont les joints sont invisibles. La lame peut se bloquer sur les pièces qui maintiennent l'assemblage de la pièce et provoquer un rebond.
- Remarque : l'avertissement de sécurité ci-dessus ne s'applique qu'aux machines pour lesquelles des coupes similaires sont autorisées par la conception et les instructions.
- Maintenez les pièces de grande taille à l'aide d'accessoires afin d'éviter les blocages et les rebonds. Les grandes pièces ont tendance à se tordre sous l'effet de leur propre poids. Les supports doivent maintenir la pièce sur toute sa longueur.
- Soyez particulièrement prudent lorsque vous coupez des pièces tordues, nouées ou non standard qui n'ont pas de bord droit pour les guider le long des règles. Une pièce tordue, non standard ou vrillée est instable et provoque des irrégularités dans la coupe de la lame, des coincements et des rebonds.

- Ne coupez jamais plus d'une pièce sur la scie. La scie peut se bloquer sur l'une des pièces et provoquer un rebond.
- Lorsque vous redémarrez la scie avec la lame dans la pièce, centrez la lame dans l'encoche de manière à ce que les dents n'interfèrent pas avec le matériau. La lame s'accrocherait dans la pièce, la soulèverait et provoquerait un rebond.
- Gardez les outils propres, affûtés et précis. N'utilisez jamais de lames ondulées ou de lames dont les dents sont cassées ou ébréchées. Des outils bien affûtés et précis minimiseront les accrochages, les rebonds et les imprécisions.

#### 4.8 Avertissement de sécurité pour le travail avec la scie

- Éteignez toujours la scie à table et débranchez le cordon d'alimentation lorsque vous changez la lame de scie ou lorsque vous réglez le coin de la lame ou la protection de la lame, ou lorsque la machine est laissée sans surveillance. Des mesures préventives permettent d'éviter les accidents.
- Ne laissez jamais le moteur tourner sans surveillance. Éteignez la machine et ne la quittez pas avant qu'elle ait fini de tourner. Une scie laissée sans surveillance constitue un danger incontrôlable.
- Placez la scie dans un endroit bien éclairé et sur un sol plat. La scie doit être placée dans un endroit suffisamment spacieux, non seulement pour la scie, mais aussi pour des pièces de différentes tailles. Placer la scie dans un endroit exigü, sombre et sur un sol inégal et glissant peut entraîner des blessures ou endommager la machine.
- Nettoyez et dépoussiérez régulièrement la surface et le pourtour de la scie à l'aide d'un aspirateur. La sciure accumulée est inflammable et peut s'enflammer spontanément.
- La scie doit être fixée. Une scie non fixée peut se déplacer ou basculer inopinément.
- Avant d'allumer la scie, enlevez la sciure et les outils, etc. de la table. Les encombrements sur la table peuvent distraire l'opérateur ou bloquer la lame de scie.
- Utilisez toujours le disque de serrage de la bonne taille et de la bonne forme. Les disques qui ne s'adaptent pas à l'arbre seront incontrôlables et dangereux pour l'opérateur et la machine lorsqu'ils seront mis en marche.
- N'utilisez jamais d'accessoires endommagés ou incorrects pour serrer la lame (boulons, écrous, rondelles). Les différents accessoires de serrage de la lame sont spécialement conçus pour cette scie et son utilisation en toute sécurité.
- Ne marchez jamais sur la scie et ne l'utilisez pas comme tabouret. La scie pourrait se renverser ou vous pourriez attraper la lame de scie.
- Assurez-vous que le disque est installé dans le bon sens. Ne pas introduire de disques abrasifs ou de disques de brosse dans la scie. Un mauvais serrage de la lame ou l'utilisation d'accessoires inadaptés peuvent entraîner des blessures.

#### 4.9 Câblage électrique

- La fiche doit être adaptée au type de prise. Ne jamais modifier la fiche. N'utilisez pas d'adaptateurs. Des fiches non modifiées et adaptées éliminent le risque de blessure.
- Tout d'abord, déconnectez l'alimentation électrique.
- Débranchez l'appareil de l'alimentation électrique avant toute modification, tout remplacement ou tout entretien.
- Alimentation électrique. La machine est conçue pour une alimentation électrique de 230V/50Hz/1 phase.
- Consultez un électricien qualifié pour ajuster les pièces et les connexions électriques. Le non-respect de cette consigne risque d'endommager la machine ou de provoquer une électrocution.
- Prise. La machine que vous avez commandée peut ne pas être livrée avec une prise de courant en raison de normes internationales différentes. Seul un électricien qualifié peut brancher la machine.
- Veillez à ne pas endommager le câble. Protégez le câble des arêtes tranchantes ou des pièces mobiles de la machine. Les câbles endommagés augmentent le risque d'électrocution.
- Rallonges électriques. Consultez un électricien qualifié avant d'utiliser des rallonges. Réparez immédiatement tout dommage causé à la rallonge.
- Lorsque vous travaillez avec la machine en dehors de l'atelier, utilisez un câble de rallonge ayant l'indice de protection IP approprié. Vous éviterez ainsi tout risque d'électrocution.
- Si l'utilisation de la machine dans un environnement humide est inévitable, utilisez une alimentation électrique avec un parasurtenseur. Son utilisation réduit le risque de blessure.
- Protection électrique. L'utilisateur ne doit brancher la machine que sur un circuit de prise de courant doté d'une protection contre les surtensions.

#### 4.10 Mise à la terre

- Une mise à la terre correcte de la machine réduit le risque d'électrocution.
- Évitez tout contact avec des surfaces mises à la terre, telles que les tuyaux et les radiateurs. Le contact avec des objets mis à la terre augmente le risque d'électrocution.
- Ne pas ajuster la fiche. Ne retirez aucune partie de la fiche.
- N'utilisez que des rallonges à trois fils. Ne pas utiliser de rallonges à deux fils.
- Ne branchez l'appareil que sur un circuit électrique correctement mis à la terre.

#### 4.11 Notification

Remarque : avant de brancher cette machine sur une source d'alimentation, assurez-vous que la tension est la même que celle indiquée sur l'étiquette de la machine. Vérifiez également que la source d'alimentation est équipée d'un disjoncteur et d'une prise appropriés, conformément aux codes électriques locaux. En cas de doute, ne branchez pas la machine. L'utilisation de la machine avec une tension différente de celle indiquée sur l'étiquette peut entraîner des dommages aux composants électriques de la machine, qui ne seront donc pas couverts par la garantie.

**AVERTISSEMENT :** Certaines des poussières générées par le meulage, le découpage, le perçage et d'autres activités professionnelles contiennent des produits chimiques connus pour provoquer des cancers, des malformations congénitales ou d'autres troubles de la reproduction. Voici quelques exemples de ces produits chimiques :

- Plomb provenant de la peinture au plomb.
- Silice cristalline provenant des briques, du ciment et d'autres éléments de maçonnerie.
- Arsenic et chrome provenant de bois traités chimiquement.









Le risque d'exposition varie en fonction de la fréquence à laquelle vous effectuez ce type de travail. Pour réduire l'exposition à ces produits chimiques, travaillez dans un endroit bien ventilé et utilisez des équipements de sécurité approuvés, tels que des masques faciaux ou des masques anti-poussière spécialement conçus pour filtrer les particules microscopiques.



#### 4.12 Note sur la sécurité et l'utilisation correcte de la machine

Les machines fabriquées par Laguna Tools et fournies par IGM Tools and Machines Ltd. sont sûres lorsqu'elles sont utilisées correctement et, avec la certification CE, sont également conformes aux normes européennes relatives à l'utilisation sûre des machines. Laguna Tools et IGM ne sont en aucun cas responsables de toute blessure ou décès survenant lors de l'utilisation de ce produit. Votre sécurité personnelle relève à 100 % de votre responsabilité et l'utilisation de ce produit requiert toute votre attention.

Si vous n'êtes pas sûr de la procédure à suivre pour un travail que vous vous apprêtez à effectuer, NE PASSEZ PAS à l'action avant d'avoir contacté Laguna Tools ou IGM Tools and Machinery. Nous pourrions vous conseiller sur l'utilisation correcte de la machine. L'objectif de ce manuel est d'expliquer en détail l'installation, l'entretien et les réglages de votre nouvelle machine. Outre les consignes générales de sécurité, ce manuel ne traite PAS des équipements pour le travail du bois ou des métaux, ni des mesures de sécurité appropriées nécessaires pour une utilisation sans danger. Plusieurs organisations publient des ouvrages sur la manipulation sûre, les techniques et l'utilisation correcte de cette machine :

	Avertissement Les symboles ci-dessous attirent l'attention sur le respect des procédures de sécurité lors de l'utilisation de cette machine.
	Gardez vos doigts à une distance sûre de la lame de scie.
	Protection de l'environnement : les produits électriques ne doivent pas être jetés avec les déchets mixtes. Recyclez-les dans un centre de recyclage approprié. Contactez les autorités locales ou votre revendeur pour obtenir des informations sur le recyclage.
	Porter un masque anti-poussière ou un respirateur.
	Porter des lunettes de protection.
	Porter une protection auditive.
	Débrancher l'alimentation électrique avant de procéder à la réparation.
	Lisez toutes les instructions et le manuel de l'utilisateur avant d'utiliser l'appareil.
	Porter des gants de travail.

#### 5. Description de la pièce de la machine

1. Démarrage / Arrêt
2. Règle longitudinale
3. Guide de la règle avant
4. Guide de la règle arrière
5. Table en fonte avec rainures
6. Base avec roues mobiles
7. Roue de contrôle de la hauteur de l'arbre
8. Roue de contrôle de l'inclinaison de l'arbre
9. Gorge d'aspiration
10. Couvercle du moteur
11. Encart de table
12. Disque
13. Couvercle du disque
14. Cale d'ouverture
15. Clé
16. Alimentateur
17. Règle d'angle

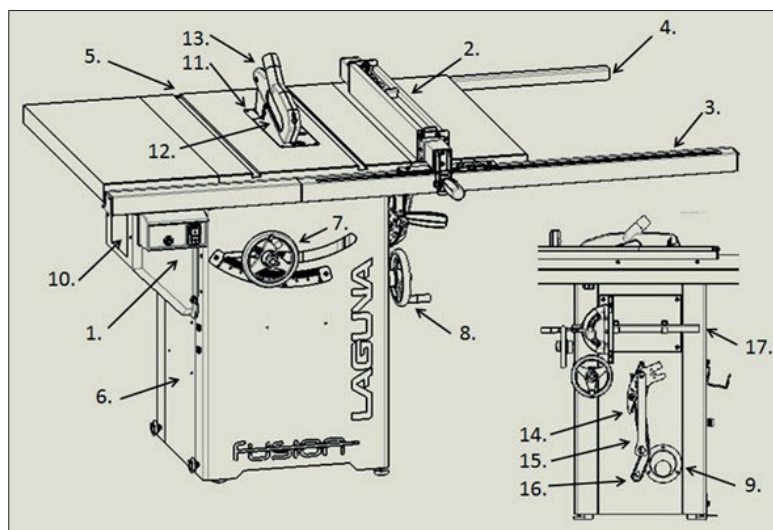

#### 5.1 Contrôle Démarrage/arrêt/fusible

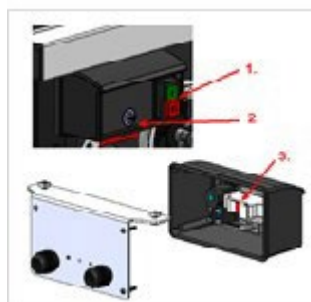

1. Interrupteur magnétique
2. Fusible
3. Protection contre les surcharges

AVERTISSEMENT : Toujours éteindre la machine et la débrancher du réseau électrique avant de changer le fusible.

### Réglage de la hauteur du disque

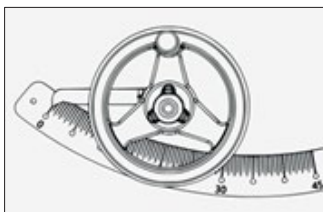

Le réglage de la hauteur de l'arbre permet d'ajuster la hauteur de coupe. Le volant de commande est équipé d'un dispositif de blocage du réglage de la hauteur. Derrière le volant de commande est une règle. Dans le sens des aiguilles d'une montre pour un mouvement vers le haut, dans le sens inverse des aiguilles d'une montre pour un mouvement vers le bas.

AVERTISSEMENT : N'ESSAYEZ PAS DE MANIPULER LA ROUE BLOQUÉE.

### Inclinaison du disque

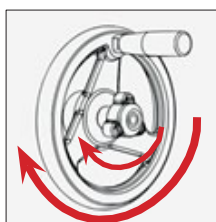

La commande d'inclinaison se trouve sur le côté droit de la base. Le verrouillage de l'inclinaison se trouve au centre. Sens des aiguilles d'une montre vers la gauche, sens inverse des aiguilles d'une montre vers la droite.

AVERTISSEMENT : N'ESSAYEZ PAS DE MANIPULER LA ROUE BLOQUÉE.

### Levier de blocage de la règle

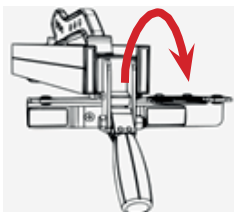

Le verrouillage de la règle longitudinale à l'aide d'un excentrique permet de fixer fermement la règle à n'importe quel endroit de la ligne longitudinale.

## 6. mise en place de la machine

Attention : la machine est très lourde. Deux personnes au moins sont nécessaires pour l'utiliser.

Remarque : NE PAS brancher l'appareil sur le secteur tant qu'il n'est pas complètement assemblé. Ne modifiez pas la scie et n'installez pas de pièces lorsque la scie est branchée sur le secteur.

Note : Pour éviter les problèmes et les accidents lors de l'assemblage, lisez le manuel dans son intégralité.

### 6.1 Prise en charge de la machine et déballage

En cas de dommages causés par l'envoi, veuillez noter les différents dommages sur le bordereau d'expédition ou refuser l'envoi. Appelez immédiatement le magasin où la machine a été achetée.

**PRÉPARATION ET STOCKAGE** Des précautions doivent être prises contre la corrosion et les chocs pendant l'emballage. Conservez la machine à une température ambiante de -25~55°C. Pendant le transport et le stockage, veillez à ne pas exposer la machine à la pluie et à ne pas endommager l'emballage.

**Soyez prudent lors du transport ou de la manipulation de la machine et confiez cette activité à du personnel qualifié et formé à ce type d'activité !**

**Lors du chargement ou du déchargement de la machine, veillez à ce qu'aucune personne ni aucun objet ne soit heurté par la machine ! Choisissez l'option de transport appropriée en fonction du poids de la machine.**

**Assurez-vous que la capacité de charge minimale du dispositif de transport correspond au poids de la machine.**

### TRANSPORT AVANT DÉBALLAGE

La machine est emballée dans une grande caisse en bois. La photo montre un véhicule pour faciliter le transport de la machine et



l'emballage.  
DISPONIBILITÉ

1. Reprendre la scie.

2. Dévisser les vis de la boîte d'expédition.
3. Soulever la caisse de la palette.
4. Vérifier tous les composants.
5. Essuyer l'huile de protection.

#### Reprise de la scierie



Dans cet état, les machines sont expédiées de l'usine.

#### Dévisser les vis de la boîte



Utilisez une perceuse ou un tournevis Phillips pour dévisser les vis du fond de la boîte. Ces vis peuvent être jetées.

#### Soulever la boîte de la scie



Il faut deux personnes pour soulever une boîte d'une palette. La scie est livrée avec des accessoires dans des boîtes.

Remarque : La plaquette, le coin de ripage et la lame de scie sont déjà installés sur la scie. Les autres accessoires (règle d'angle, clé de déverrouillage de la lame) se trouvent dans la boîte ou sur le côté de la base.

#### Vérifier le contenu de l'emballage



1. Règle, clés, chargeur, couvercle de lame
2. Règle à profil court, jeu de clés de montage
3. La partie longue du profil.

#### Essuyer l'huile de conservation



Retirez l'emballage de protection et essuyez l'huile de conservation à l'aide d'un chiffon.

Avertissement : un chiffon imbibé d'huile peut présenter un grave risque d'incendie. Il convient de l'éliminer de manière appropriée.

Recommandation : pour maintenir la surface de travail propre et la protéger contre la rouille, nous recommandons d'utiliser une cire de protection appropriée. Cela permet également de réduire les frottements lors de l'utilisation. Pour éliminer la rouille, utilisez des produits appropriés.

Remarque : les pièces en fonte et en acier de la machine sont traitées avec une huile de conservation contre la corrosion. Toutes ces pièces doivent être dégraissées avec de l'alcool technique ou de l'essence technique avant la mise en service de la machine.

## 6.2 Contenu de la livraison

Règle  
Alimentateur  
Couvercle du disque  
Outils d'installation  
Supports de règle (les supports de règle peuvent être déjà installés sur la base de la machine).

Profil arrière 2  
Profil avant 2  
Composants de montage

Profil arrière 1  
Profil avant 1

Installé sur la machine  
Encart de table  
Cale d'ouverture  
Disque de 250 mm  
Règle d'angle  
Clé  
Porte-accessoires  
Extension de la table

Remarque : le profil avant de la règle se compose de deux parties - longue et courte. Le profil arrière est également composé de deux parties - longue et courte.

Note : Pour des raisons de sécurité, cette machine n'est pas vendue avec une règle pour le côté gauche de la lame. Il ne s'agit pas d'une pièce manquante.

## 6.3 Vue d'ensemble des différents éléments

Votre nouvelle machine a déjà été en grande partie assemblée dans une usine certifiée ISO 91001 où elle a également été fabriquée. Certaines pièces doivent être assemblées par l'utilisateur. Veuillez lire les recommandations suivantes avant d'assembler la machine.

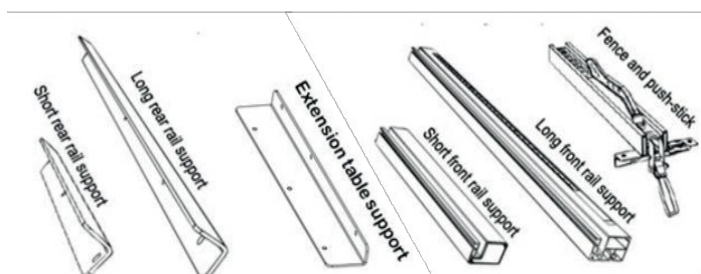

Profil arrière court de la règle  
Profil arrière long de la règle  
Soutien à l'extension arrière  
Profil avant de la règle courte  
Profil avant de la règle longue  
Règle longitudinale avec alimentateur

Couvercle du disque



M8x1,5 + rondelle + rondelle + écrou

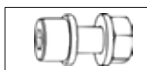

Boulon à tête carrée 8x1,5 + rondelle + écrou



## Porte-accessoires



### 6.4 Mise en place de la machine

1. Vis sur le profil court arrière de la règle
2. Vis sur le profil long arrière de la règle
3. Aligner le profil arrière et serrer
4. Insérer les vis de la rainure en T à l'avant de la table.
5. Insérer la partie longue du profil avant de la règle
6. Insérer la partie courte du profil avant de la règle
7. Connecter les deux parties
8. Aligner les deux profils avant sur le disque
9. Aligner et fixer
10. Insérer la règle
11. La stabilité de la scie est assurée par les pieds réglables en hauteur situés sur la base.

#### 1. Vis sur le profil court arrière

Utilisez la clé et l'inbus fournis et vissez doucement les (2) vis, rondelles et écrous dans le guide avant court de la règle et sur l'arrière de la table à gauche. **NE PAS SERRER** : laisser ces vis desserrées et attendre que toutes les pièces du profilé soient fixées.

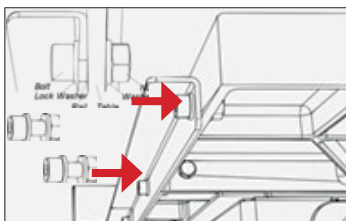

#### 2. Vis sur le profil arrière long

Répéter l'étape 1 pour la partie la plus longue du profil avant de la règle en utilisant les boulons (3), les rondelles et les écrous. Assembler de la même manière qu'à l'étape 1. NOTE : Si vous n'avez pas encore vissé les supports de la règle, vous pouvez le faire

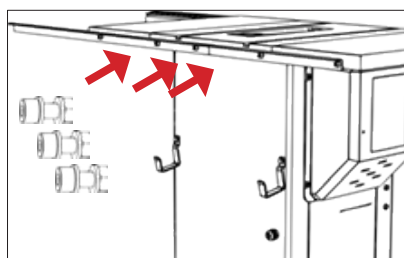

maintenant.

#### 3. Aligner le profil arrière, serrer

Répéter l'étape 1 pour la partie la plus longue du profil avant de la règle en utilisant les boulons (3), les rondelles et les écrous. Suivez l'illustration de l'étape 1. NOTE : Si vous n'avez pas encore vissé les supports de la règle, vous pouvez le faire maintenant.

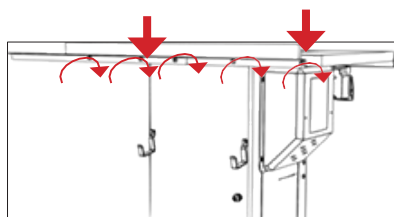

#### 4. Insérer les boulons en T par l'avant dans la table.

Serrer les vis à tête carrée (5), les rondelles (5) et les écrous (5), mais sans excès. Quelques tours suffisent. Préparer (2) profils de règle.

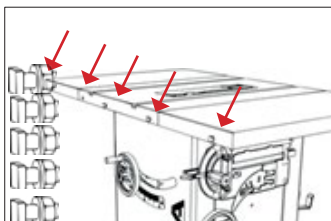

5. Insérer un profil long à l'avant

Insérer le long profil avant de la règle. **NE PAS serrer** : laisser ces vis desserrées et attendre que toutes les parties du profilé soient fixées.

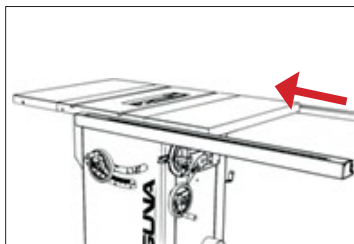

6. Insérer un profilé court avec interrupteur

Glisser la partie courte du profilé de la règle sur la première vis à tête carrée. **IMPORTANT** : Avant d'assembler les deux parties du profilé de la règle, insérer l'assemblage pour la fixation de l'interrupteur. **NE PAS SERRER**.

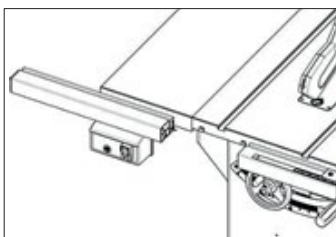

7. Comparer les deux parties

Aligner les parties avant du profil de la règle et les assembler à l'aide des mandrins de raccordement.

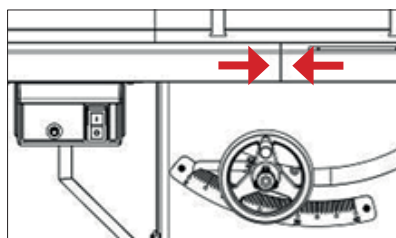

8. S'aligner sur le disque

Aligner les parties avant du profil de la règle et les assembler à l'aide des mandrins de raccordement.

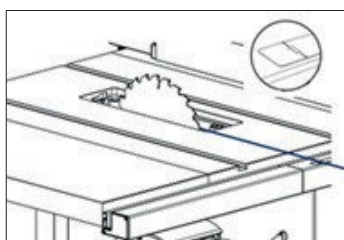

9. Aligner le profil avant, serrer

Avec l'aide d'une deuxième personne, alignez le profilé avant sur la table en utilisant le bord de la partie non ajustée du profilé. Poussez sur le bord tout en maintenant les deux parties fermement ensemble. En même temps, fixez les vis

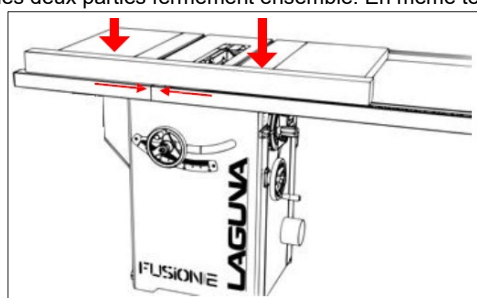

#### 10. Insérer la règle

Placer la règle sur la scie avec la partie avant puis la partie arrière. Assurez-vous que le levier de verrouillage est en position ouverte avant de placer la règle sur la table.



#### 11. Comparer la position de la scie

Utilisez les deux pieds réglables situés sous la base pour comparer la stabilité de la scie. Les petites vis de blocage situées sur le côté gauche permettent de bloquer les roues pour déplacer la scie.



#### 12. OPTIONNEL. Fixer la machine au sol

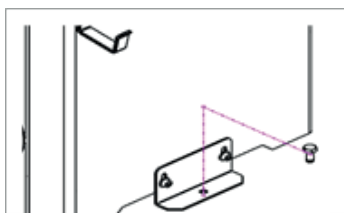

Fixez la machine au sol à l'aide de vis et de plaques.

#### 6.5 Installation/désinstallation de l'insert de table

1. Débranchez la scie de l'alimentation électrique !
2. Insérer l'insert de table au verso.
3. Insérer l'ensemble de l'encart dans le tableau.
4. Fixer l'insert par verrouillage excentrique.
5. Utilisez les vers pour aligner la position de l'insert par rapport à la table.

Remarque : Un insert de table est fourni avec la scie. L'insert est découpé en usine. C'est pourquoi il peut y avoir des saletés dans la scie après la coupe.

Installation de l'insert de table

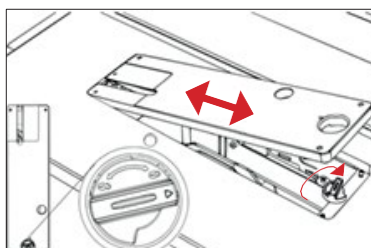

**AVERTISSEMENT : ASSUREZ-VOUS QUE LA SCIE N'EST PAS BRANCHÉE SUR LE SECTEUR.** Lorsque vous retirez ou installez la doublure, vous devez déverrouiller la serrure de la doublure. Insérez ensuite l'arrière de l'insert dans la table, puis l'avant.

Alignement de l'insert

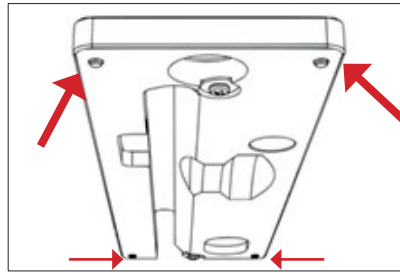

Utilisez les vis sans fin pour régler la position de l'insert par rapport à la table.

Remarque : assurez-vous que l'insert de table se trouve en dessous du niveau de la table elle-même. Un insert placé plus haut que la table peut interférer avec l'avance de la pièce, provoquer des blessures ou augmenter le risque de rebond.

### 6.6 Installation/désinstallation des dispositifs de sécurité

A : Lame de scie

B : Mécanisme de libération de la cale de déroulement C : Levier de libération de la cale de déroulement

D : Cale d'ouverture

E : Couvercle du disque

F : Compléter les paramètres du disque

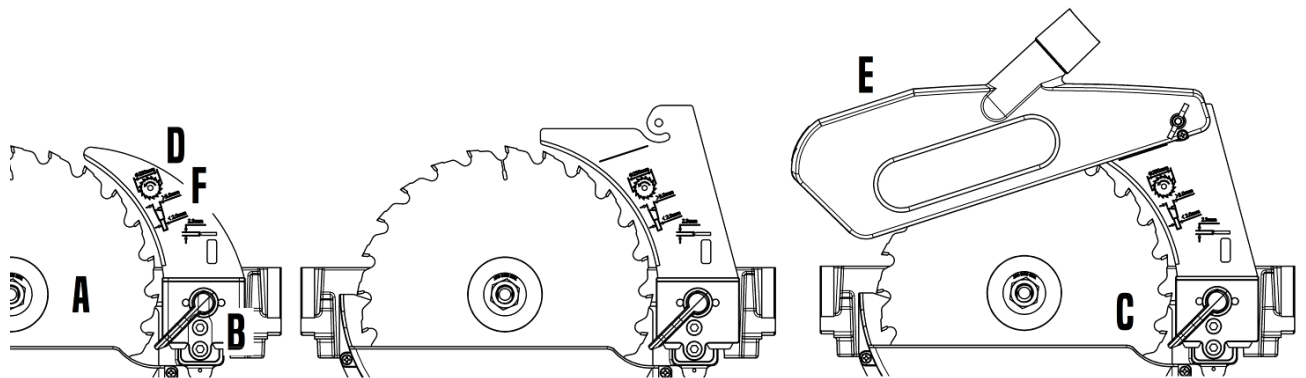

Données sur le coin en développement

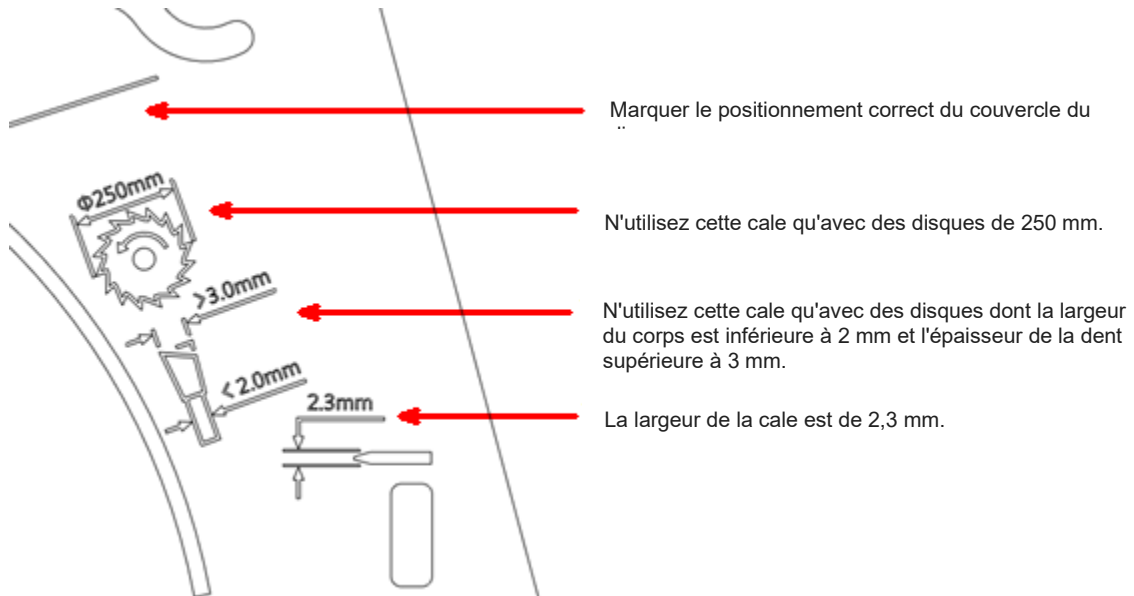

Remarque : aucune cale de défonçage autre que celles de Laguna n'a été testée avec la machine. Il est donc déconseillé d'utiliser des accessoires d'autres marques. Pour réduire le risque de blessure, seuls les accessoires Laguna recommandés doivent être utilisés avec ce produit.



- Note sur le disque

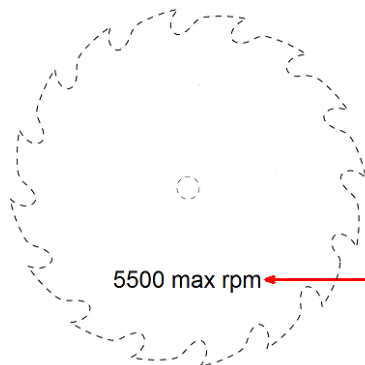

N'utilisez pas de lame dont la vitesse recommandée est inférieure à la vitesse de la scie.

#### Installation de la cale d'agitation

1. Débranchez la scie de l'alimentation électrique !
2. Assurez-vous que la serrure à coin est déverrouillée.
3. Insérer la cale de déroulement avec le couvercle.
4. Assurez-vous que la cale est correctement insérée.
5. Verrouiller la cale de l'agitateur.
6. Réinsérez l'insert de table.

**AVERTISSEMENT :** Si la lame n'affleure pas la cale de développement, réglez-la conformément à la section "Réglages de la machine" de ce manuel.

3. Insérer la cale d'agitation



**AVERTISSEMENT :** ASSUREZ-VOUS QUE LA SCIE N'EST PAS BRANCHÉE SUR LE SECTEUR. Après avoir retiré l'insert et ouvert le mécanisme de verrouillage (en soulevant le levier gris), insérez le coin diviseur dans le trou.

4. Insérer à gauche du dispositif de serrage



Insérez soigneusement la cale dans le trou et appuyez. Assurez-vous que la cale est bien en place dans le trou et qu'elle a été poussée jusqu'au bout dans le mécanisme de serrage. Saisissez la cale et gardez l'autre main libre pour le verrouillage.

5. Verrouiller avec le levier gris



Tenez fermement la cale avec votre main gauche et verrouillez la pince de la cale avec le pouce de votre main droite.

## 6. Remettre en place l'insert de table

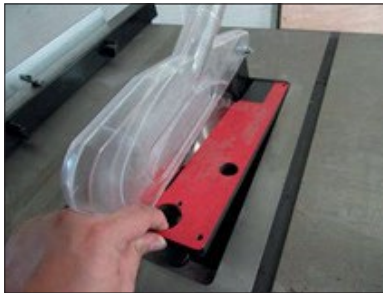

Soulevez le couvercle du disque et insérez l'insert de la table. Verrouillez l'insert.

**ATTENTION :** Assurez-vous que la cale d'agitation est au même niveau que la lame. S'ils ne sont pas de niveau, réglez-les conformément à la section Réglages de la machine de ce manuel.

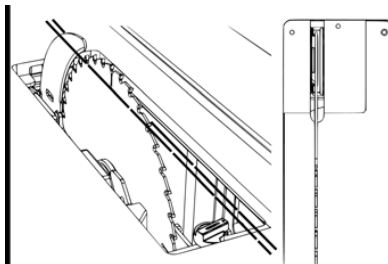

## 6.7 Remplacement de la lame de scie

1. Débranchez la scie de l'alimentation électrique !
2. Retirez le couvercle de la lame, la cale de déroulement et l'insert de table.
3. Réglez l'inclinaison de la lame sur 0 degré et verrouillez.
4. Déployez la lame de scie aussi loin que possible.
5. Engager la lame de scie (levier rouge).
6. Dévisser l'écrou de l'arbre.
7. Retirer ou insérer le disque.

**REMARQUE :** Assurez-vous que les dents de la lame sont orientées vers l'avant de la scie (comme illustré).

2. Retirer tous les accessoires



**AVERTISSEMENT :** ASSUREZ-VOUS QUE LA SCIE N'EST PAS BRANCHÉE SUR LE SECTEUR. Pour accéder à l'écrou, retirez toutes les protections de la scie.

3. Régler l'inclinaison à zéro



Réglez l'inclinaison du disque à 0 degré et bloquez le mouvement de la roue pour l'empêcher de bouger pendant le retrait ou l'installation du disque.

4. étendre le disque aussi loin que possible

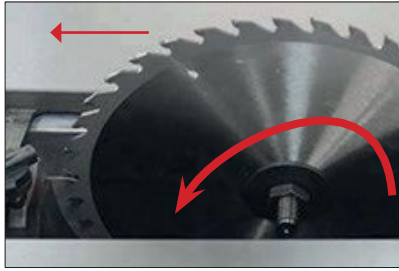

5. Verrouiller le disque



6. Retirer la bride et l'écrou



## 7. modifications des machines

Votre machine Laguna est préréglée en usine pour fonctionner, mais il est conseillé de la vérifier à nouveau pour s'assurer qu'elle est en bon état de marche.

### 7.1 Réglages de la règle longitudinale

#### Installation de la règle :

La règle doit se trouver sur le côté droit du disque. Dans cette position, vous pouvez déplacer la règle librement. La règle ne doit jamais être utilisée sur le côté gauche du disque.

1. Débranchez la scie de l'alimentation électrique !
2. Saisir la règle à deux mains, le verrou étant déverrouillé.
3. Insérer la règle dans le profilé.
4. Vérifier le verrouillage et l'ajuster si nécessaire.

3. Insérer la règle dans la rainure

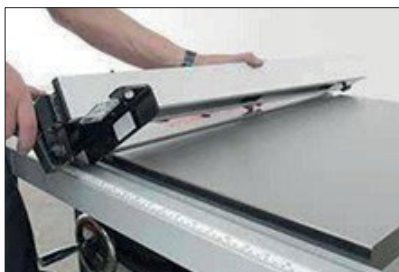

Tout en tenant la règle et le levier de verrouillage, soulever le levier pour ouvrir le verrou. Insérez la règle dans le guide.

#### 4. Vérifier le verrouillage

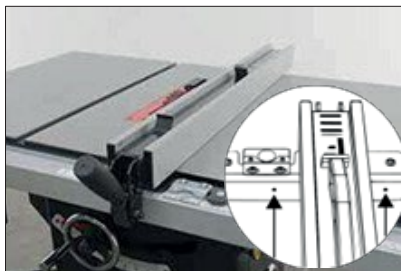

Vous pouvez insérer la règle n'importe où sur le côté droit de la lame. Si vous avez des problèmes de verrouillage, ajustez les vis du profil avant.

#### Réglage de l'échelle (règle) :

L'échelle doit être remise à zéro après chaque retrait du profil de règle ou réglage de la table. La règle doit être remise à zéro pour une coupe précise.

1. Débranchez la scie de l'alimentation électrique !
2. Amener la règle sur le disque.
3. Relâchez la loupe.
4. Ajuster selon les besoins
5. Serrer les vis de la loupe.

#### 2. Insérer la règle dans la rainure



**AVERTISSEMENT : ASSUREZ-VOUS QUE LA SCIE N'EST PAS BRANCHÉE SUR LE SECTEUR.** Déployez la lame et faites glisser la règle contre elle ; celle-ci ne doit pas toucher la lame. Pour garantir un dégagement suffisant, insérez un morceau de papier plié entre la lame et la règle.

#### 4. Régler le viseur de la règle



Desserrer les vis de la loupe à l'aide d'un tournevis Phillips (ne pas retirer la loupe). Ajustez la loupe et resserrez les vis. **REMARQUE :** Si le réglage de la loupe ne suffit pas à remettre la règle à zéro, reportez-vous à l'étape 8 de la section Assemblage de la machine.

Remarque : la règle longitudinale comporte deux loupes qui permettent d'ajuster la largeur du matériau en fonction de la position du profilé d'aluminium - portrait ou paysage.

#### Réglage des éléments coulissants de la règle :

Il peut être nécessaire d'ajuster les éléments coulissants de la règle. La règle doit être éloignée de 1 à 3 mm de la table. Vous éviterez ainsi de rayer la table et de coincer des pièces fines sous la règle.

1. Débranchez la scie de l'alimentation électrique !
2. Déverrouiller la règle.
3. Utiliser l'inbus pour régler la hauteur de l'avant de la règle.
4. Utiliser la clé pour régler la hauteur du dos de la règle.

### 3. Réglage de la partie avant



Pour régler la hauteur de la partie avant, utilisez l'inbus fourni pour relever ou abaisser les vis en nylon qui sont en contact avec le profilé.

### 4. Réglage de la partie arrière



Pour régler la hauteur de la section arrière, desserrez l'écrou hexagonal pour fixer la hauteur réglée. Ajustez la position et serrez l'écrou hexagonal.

#### **Comparaison d'une règle longitudinale avec un disque :**

N'utilisez la scie que lorsque la règle est réglée parallèlement à la lame. REMARQUE : Si les comparaisons de ce chapitre ne vous aident pas, reportez-vous au chapitre Réglage de la table : Alignement entre la table et la règle : La lame doit être réglée parallèlement à la table (rainures dans la table) pour que la règle soit alignée parallèlement à la lame.

1. Débranchez la scie de l'alimentation électrique !
2. Retourner la règle.
3. Utiliser inbus pour ajuster les deux côtés.
4. Ajuster et vérifier la position de la règle.

Note : Le parallélisme de la règle et de la lame de scie ne doit pas nécessairement être réglé en usine. Veillez à prendre toutes les précautions possibles pour comparer le parallélisme de la lame et de la règle avant de travailler.

2. Positionner la règle de manière à avoir accès aux vis de réglage.

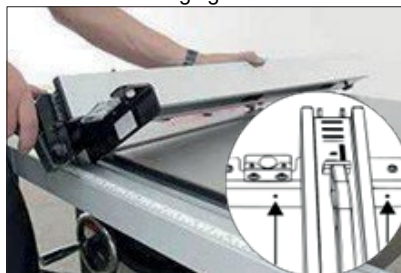

**AVERTISSEMENT : ASSUREZ-VOUS QUE LA SCIE N'EST PAS BRANCHÉE SUR LE SECTEUR.** Tournez la règle à l'envers pour voir les trous de vis sans fin permettant de régler les guides en nylon.

3. Utiliser la clé inbus pour régler



Régler les vis à l'aide d'un inbus. Ajuster et vérifier la position.

#### **7.2 Réglage de la règle d'angle**

La règle d'angle peut être réglée de +60° à -60°. En desserrant la poignée de la règle et la vis de contrôle située à l'avant de la règle, il est possible de régler l'angle de coupe souhaité. Des encoches sont prévues dans le profilé pour des angles multiples.

Réglage de la précision du profil de guidage dans la rainure :

Pour régler le jeu de la règle d'angle dans la rainure de la table, deux vis de réglage sont utilisées dans le profilé de guidage. Pour réduire le jeu dans la rainure de la table, il suffit de serrer davantage les vis (plus vous vissez la vis dans le profil, plus le guide sera serré). Pour un jeu plus important, il suffit de desserrer les vis.

### 7.3 Ajustements du tableau

#### Comparaison du tableau avec le disque :

Il est bon de vérifier la comparaison entre la table et la règle. Vous pouvez le faire à l'aide d'une règle, d'un inclinomètre ou d'autres accessoires.

Ok



Angle multifonctionnel. Remarque : cette méthode de mesure peut laisser des rayures sur la scie.

Mieux



Jauge d'inclinaison sur la règle d'angle.

Le meilleur



Etrier avec possibilité de montage dans la rainure.

1. Débranchez la scie de l'alimentation électrique !
2. Prendre la première mesure.
3. Prendre une deuxième mesure.
4. Desserrer les trois vis de la table.
5. Ajuster si nécessaire.

2. Prendre la première mesure



**AVERTISSEMENT : ASSUREZ-VOUS QUE LA SCIE N'EST PAS BRANCHÉE SUR LE SECTEUR.** Retirez tous les accessoires et l'insert de la table, placez la lame dans la position la plus haute et perpendiculaire à la table. Prenez la première mesure, à environ un pouce des dents de la lame, comme indiqué.

Prendre une deuxième mesure



Guidez lentement la règle à travers la rainure. Mesurez une deuxième fois et comparez avec la première mesure. Ajustez la table si nécessaire. Desserrez les 3 vis avant de procéder au réglage, voir l'étape 4.

4. Desserrez la vis

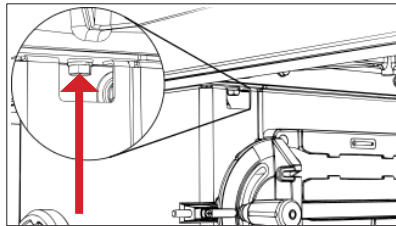

Desserrez la vis sur le côté droit entre la table et la base (au-dessus du support de règle).

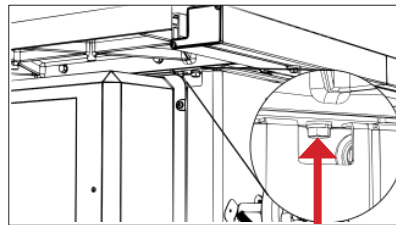

Desserrez la vis située sur le côté gauche entre la table et la base (au-dessus du couvercle du moteur).

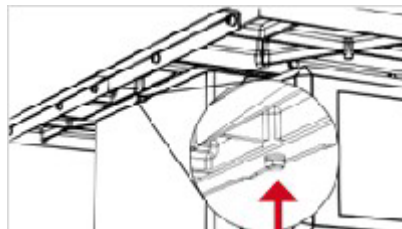

Desserrez la vis située à l'arrière entre la table et la base.

#### **Ajustement et assemblage des tables d'appoint :**

Suivez les étapes ci-dessous pour monter et démonter les tables d'appoint. Cela permet de s'assurer que la table est au même niveau que les tables latérales. Deux supports robustes et quatre pinces sont nécessaires pour l'assemblage.

1. Débranchez la scie de l'alimentation électrique !
2. Fixer les pinces avec les supports sur la table.
3. Placez la table d'appoint sur le support.
4. Ajuster et fixer la table d'appoint.

Remarque : les pinces peuvent rayer la surface de la table ! Placez un morceau de tissu ou de bois tendre entre la table et la pince.

2. Fixer les pinces avec les supports sur la table

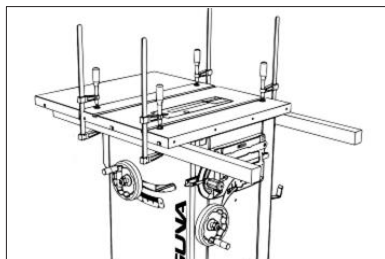

**AVERTISSEMENT : ASSUREZ-VOUS QUE LA SCIE N'EST PAS BRANCHÉE SUR LE SECTEUR.** Fixez les deux supports en bois au bas de la table comme indiqué. Utilisez des planches solides et droites.

3. Placez la table d'appoint sur le support

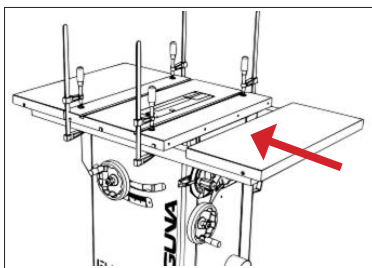

Placez la table d'appoint sur les supports et mettez-la en place.

4. Ajuster et monter

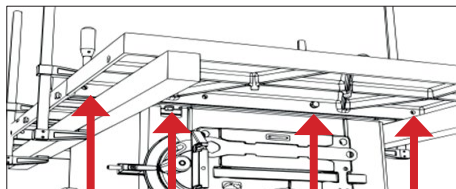

Pour monter une table latérale, il faut (4) vis M10 et (4) rondelles. Assurez-vous que la transition entre la table et la table latérale est affleurante avant de serrer les vis.

#### 7.4 Réglage de l'inclinaison et de l'arbre

##### Réglage des limites d'inclinaison de l'arbre :

Vous pouvez vérifier les limites d'inclinaison à l'aide d'un rapporteur. Si la plage d'inclinaison de l'arbre n'est pas comprise entre 0 et 45 degrés, procédez au réglage comme suit.

1. Débranchez la scie de l'alimentation électrique !
2. Retirer le couvercle du moteur.
3. Retirer le couvercle avec les porte-accessoires.
4. Trouvez les vis qui permettent de régler l'inclinaison.
5. Ajuster si nécessaire.
6. Ajustez l'échelle et l'indicateur si nécessaire.

Remarque : Le réglage d'usine de la scie définit une inclinaison entre 0 et 45 degrés vers la gauche. Si vous réglez cette plage, la lame risque d'entrer en contact avec l'insert de la table. Les réglages de cette plage ne doivent être effectués qu'entre 0 et 45 degrés.

2. Retirer le couvercle du moteur

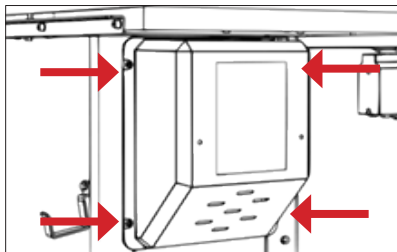

**AVERTISSEMENT : ASSUREZ-VOUS QUE LA SCIE N'EST PAS BRANCHÉE SUR LE SECTEUR.** Pour accéder facilement à la vis d'inclinaison de la lame, retirez le couvercle du moteur à l'aide d'un tournevis cruciforme. Le couvercle du moteur comporte au total 4 vis.

3. Retirer le couvercle avec les supports

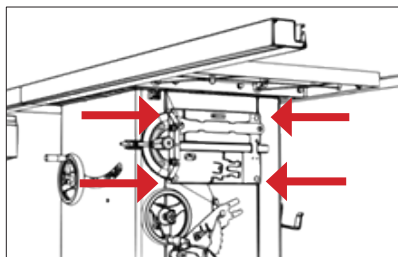

Pour accéder facilement à la vis située sur le côté droit, retirez le couvercle des supports d'accessoires à l'aide d'un tournevis cruciforme. Il y a au total 4 vis pour le couvercle du support d'accessoires.



#### 4. Trouver la vis d'inclinaison

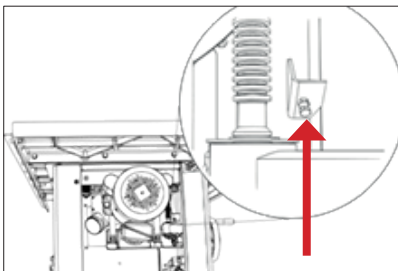

Trouvez la vis qui permet de régler l'inclinaison. Vissez doucement la vis pour augmenter l'amplitude de l'inclinaison.

#### 5. Ajuster si nécessaire

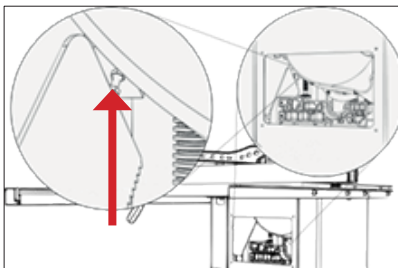

Trouvez la vis qui permet de régler l'inclinaison. Vissez doucement la vis pour augmenter l'amplitude de l'inclinaison.

#### 6. Ajuster l'échelle (si nécessaire)

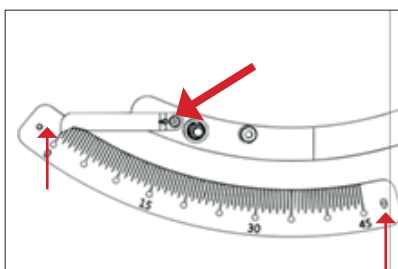

Réglez l'échelle et l'indicateur d'inclinaison sur la base de la machine.

#### Tension de la courroie d'entraînement :

Il est conseillé de vérifier fréquemment la tension de la courroie et les performances générales de la scie. Si la lame de scie glisse ou semble ne pas être suffisamment alimentée, il se peut que la courroie ne soit pas suffisamment tendue. Voir ci-dessous les instructions de tension de la courroie.

1. Débranchez la scie de l'alimentation électrique !
2. Retirez le couvercle du moteur.
3. Trouvez le boulon permettant d'ajuster la courroie.
4. Serrer ou desserrer en utilisant le poids du moteur.

Attention : ne pas trop remplir la crème ! Le poids du moteur tend déjà suffisamment la courroie. Tendez la courroie de manière à ce qu'elle ne glisse pas.

#### 2. Retirer le couvercle du moteur

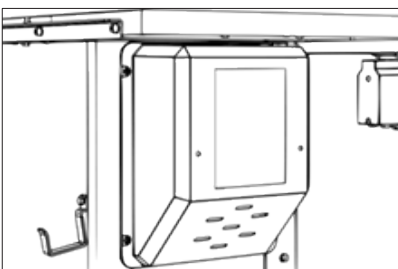

AVERTISSEMENT : ASSUREZ-VOUS QUE LA SCIE N'EST PAS BRANCHÉE SUR LE SECTEUR. Pour faciliter l'accès au moteur, retirez le couvercle du moteur à l'aide d'un tournevis cruciforme. Le couvercle du moteur comporte au total 4 vis.

#### 4. Trouver le boulon de réglage de la courroie

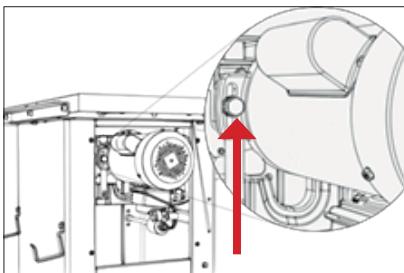

Pour régler la courroie, placez d'abord le disque en position perpendiculaire à la table. Ajustez la position du disque à environ 5 cm au-dessus de la table. Desserrez la vis de réglage de la courroie. Une fois desserrée, abaissez ou relevez la position du moteur pour tendre la courroie.

#### Remplacement de la courroie de transmission :

1. Débranchez la scie de l'alimentation électrique !
2. Retirer tous les inserts de table, les disques et autres accessoires.
3. Retirer le couvercle du moteur.
4. Retirer le cache-poussière.
5. Desserrez la vis de réglage de la courroie et dégagez la courroie en soulevant le moteur.
6. Retirer la courroie. REMARQUE : il peut être nécessaire d'abaisser la position de l'arbre pour accéder à la courroie.
7. Remplacer la courroie.

Attention : ne pas trop remplir la crème ! Le poids du moteur tend déjà suffisamment la courroie. Serrez-la suffisamment pour éviter qu'elle ne glisse.

#### 5. Desserter la vis de réglage de la courroie

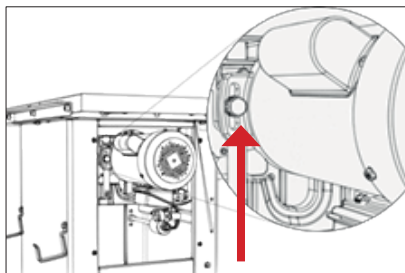

AVERTISSEMENT : ASSUREZ-VOUS QUE LA SCIE N'EST PAS BRANCHÉE SUR LE SECTEUR. REMARQUE : La scie est présentée sans la table. NE PAS RETIRER LA TABLE DE LA SCIE. Vous pouvez facilement régler ou remplacer la courroie sans retirer la table.

Accès à la ceinture

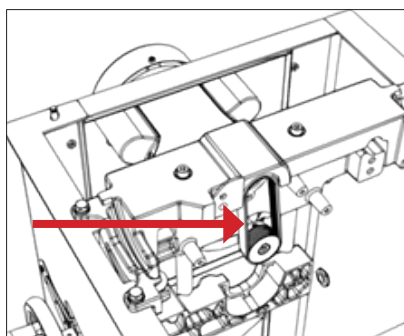

#### 7.5 Réglage des dispositifs de sécurité

##### Modifications du mécanisme de fixation du coin d'agitation et de l'aspiration (mesures de sécurité) :

La cale d'ouverture et le couvercle du disque doivent être précisément alignés avec le disque pour fonctionner correctement.

Remarque : si le levier de verrouillage de la cale ne peut pas être verrouillé ou s'il se déplace de manière trop rigide, réglez la vis située à l'arrière de la serrure. Il est nécessaire d'enlever le couvercle du moteur.

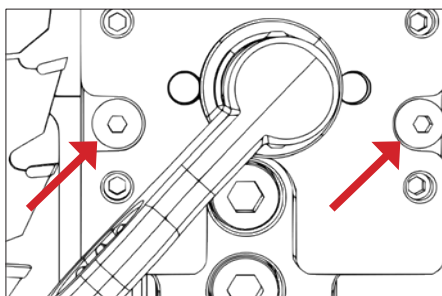

Desserrez les vis du milieu. Ces deux vis maintiennent le mécanisme entre les vis de réglage et l'arbre.

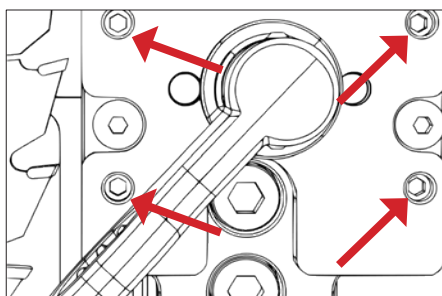

Ajustez les vis de réglage si nécessaire et corrigez le désalignement de la cale et du couvercle du disque. Ajuster par étapes et vérifier.

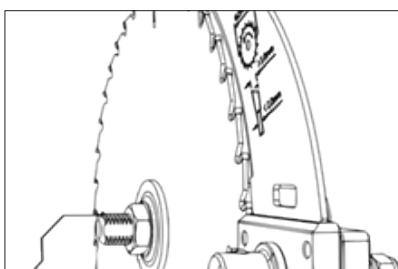

La cale se déplacera doucement pendant le réglage. **VÉRIFIEZ TOUS LES COMPOSANTS AVANT D'EFFECTUER DES TRAVAUX SUR LA SCIE.**

**Ajustements de la cale d'agitation :**

Vérifiez toujours le positionnement correct de la cale de déroulement après avoir remplacé le disque ! La distance entre la cale de développement et le disque doit être comprise entre 3 et 8 mm. Le point le plus élevé de la cale de développement doit se trouver à au moins 2 mm de la dent la plus haute de la lame de scie. La cale de déroulement doit être au moins 0,2 mm plus épaisse que la lame principale.

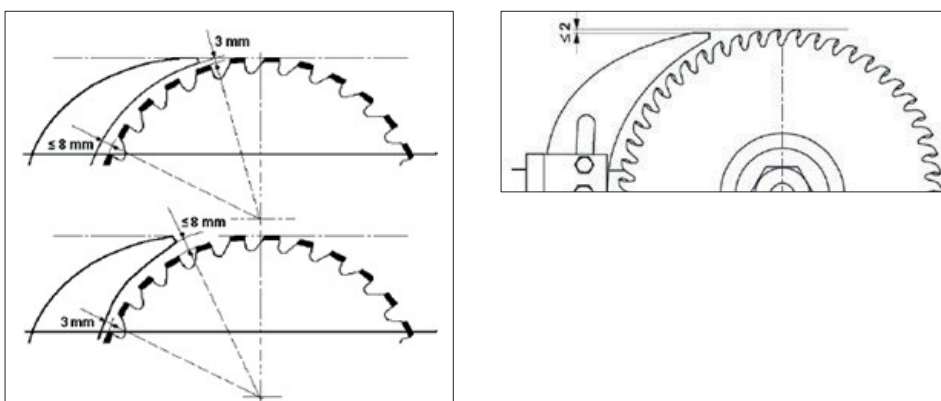

Avant de mettre la machine en marche, assurez-vous que le disque est bien fixé !

**Aspiration :**

Au bas de la scie se trouve un adaptateur d'aspiration de 100 mm permettant de raccorder le tuyau à l'extracteur (non fourni). L'opérateur de la machine doit porter un masque anti-poussière. Faites glisser le tuyau d'aspiration de 100 mm sur l'adaptateur et fixez-le à l'aide du collier de serrage. Assurez-vous que le tuyau est correctement fixé.

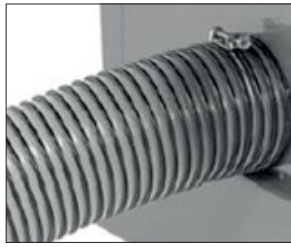

Débit d'air requis : 934 m<sup>3</sup>/h  
Pression de vide recommandée : 1500 Pa

Remarque : il faut toujours mettre l'extracteur en marche avant de mettre la scie en marche et, inversement, il faut toujours éteindre la scie avant d'éteindre l'extracteur. Pour un bon fonctionnement, le tuyau doit être hermétiquement fermé au niveau de la gorge.

Note : Toujours éteindre la scie avant de retirer une pièce.



Retirez le panneau latéral, nettoyez-le de la poussière et de la sciure de bois.

### 7.6 Alimentateurs de matériaux

Utiliser les dispositifs d'alimentation en matériaux (Fig.2 non inclus ; Fig.3 inclus) pendant le travail.

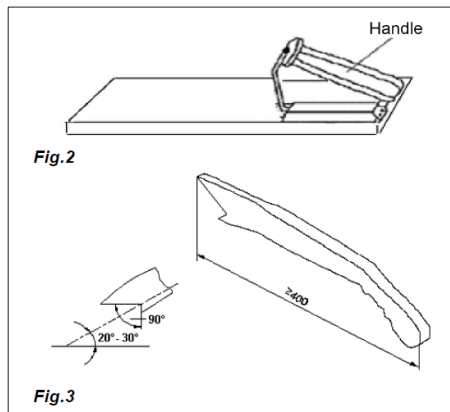

Lorsque vous découpez un matériau d'une largeur inférieure à 120 mm, utilisez un dispositif d'avance du matériau pour des raisons de sécurité. Utilisez le dispositif d'avance pour découper des pièces minces ou pour pousser la pièce vers la règle. Vous pouvez également fabriquer un bloc d'alimentation, voir Fig.2.

Note : N'utilisez que les accessoires d'alimentation fournis par le fabricant ou fabriqués conformément aux instructions. Les mangeoires vous protègent du contact avec les mains et les lames.

Remarque : N'utilisez jamais un dispositif d'alimentation endommagé ou raccourci. Un chargeur endommagé risque d'éclater et de vous blesser.

## 8. Types de coupes

Remarque : Portez toujours des lunettes de protection, un masque respiratoire et une protection auditive. Ne coupez que du bois sur la scie.

### 8.1 Section longitudinale



Couper du bois dans le sens de la longueur pour en réduire la largeur s'appelle le sciage en long. Pour couper dans le sens de la longueur, tenez la pièce à deux mains et appuyez à la fois sur la coupe et sur la règle pour garantir une coupe droite.

Ne jamais effectuer une coupe longitudinale sans utiliser une règle longitudinale ou angulaire, sans quoi vous risquez d'inverser le sens de la coupe.  
d'un même type.

Il faut toujours utiliser une cale d'abattage et un couvre-lame. La cale de déroulage empêche la lame d'être saisie par la pièce à travailler et protège l'opérateur contre les rebonds ou le ralentissement du moteur. Le couvre-disque maintient les doigts à une distance de sécurité tout en réduisant la quantité de poussière projetée.

Certains travaux peuvent nécessiter le retrait du coin diviseur et du couvercle de la lame, mais après ces opérations, vous devez les réinstaller sur la scie.

À la fin de la coupe, le bois reste sur la table, s'appuie sur l'extrémité de la table ou se retrouve sur le sol (ou sur la table arrière). Laissez le reste du bois sur la table et ne le retirez de la table qu'après avoir éteint la scie (sauf s'il est suffisamment grand pour être ramassé en toute sécurité).

Si la pièce est trop fine, il est plus sûr d'utiliser un guide que de déplacer le bois à la main. Vous pouvez acheter un guide avec une surface antidérapante traitée ou en fabriquer un dans votre atelier. Lorsque vous coupez des pièces très fines ou étroites, nous vous recommandons d'utiliser un morceau de bois plus petit entre la pièce et la règle afin de mieux guider le matériau dans la coupe.

REMARQUE : Laissez le couvercle du disque fixé à la cale et rabattu. Le non-respect de cette consigne peut entraîner des blessures graves, voire mortelles.

AVERTISSEMENT : Ne vous approchez jamais du disque en rotation avec une partie quelconque de votre corps ! Après chaque coupe, éteignez la scie et attendez l'arrêt complet de la lame avant de ramasser les pièces coupées sur la table de la scie.

### 8.2 Section longitudinale angulaire

La coupe longitudinale angulaire s'effectue de la même manière que la coupe longitudinale, mais avec une lame inclinée. L'inclinaison de la lame peut être réglée de 0° à 45°. Cette coupe est le plus souvent utilisée pour les coupes en angle ou les coupes en biseau.

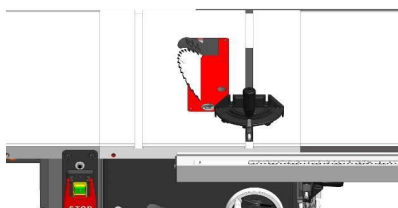

Après avoir réglé l'angle, assurez-vous que le disque est au même niveau que le couvercle et la cale de déroulement.

#### Étalonnage de l'affichage numérique

Étape 1 : Placez la lame perpendiculairement à la table de travail. L'échelle indique 0°, appuyez sur ZERO pour la remettre à zéro, 0,0 s'affiche.

Étape 2 : Tournez la roue de fonte de 45°, appuyez sur le bouton SET et maintenez-le enfoncé.

Étape 3 : Tout en maintenant le bouton SET enfoncé, appuyez sur le bouton ZERO pendant 3 secondes. Lorsque la touche ZERO est relâchée, 45° s'affiche.

### 8.3 Coupe longitudinale de petites pièces

N'essayez pas de couper dans le sens de la longueur si la pièce est trop fine. Ce type de coupe vous oblige à placer vos mains trop près de la lame, ce qui peut présenter un risque sérieux de blessure. Lors de la découpe de pièces plus étroites, il est recommandé d'utiliser un guide pour travailler en toute sécurité.

### 8.4 Coupe transversale

Une coupe en travers du grain pour raccourcir la longueur de la pièce est appelée coupe transversale.

Pour les pièces plus petites ou carrées, vous avez la possibilité d'effectuer des coupes transversales ou longitudinales. Utilisez toujours une règle d'angle lorsque vous effectuez des coupes transversales ; ne coupez jamais un matériau sans règle. Vous pouvez utiliser la

règle d'angle dans les deux rainures, mais la plupart des travailleurs utilisent la rainure gauche. Lorsque vous effectuez des coupes en biais (avec la lame inclinée), utilisez la rainure qui n'est pas en contact avec la protection de la lame.

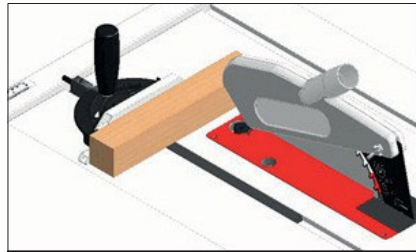

Pour les coupes transversales, posez la pièce contre la règle d'angle et, moteur éteint, approchez la règle et la pièce de la lame de scie pour vérifier la coupe marquée contre la lame (voir illustration). Éloignez la règle de la pièce de la lame. Abaissez le couvercle de la lame, mettez la scie en marche et effectuez la coupe. Après la coupe, retirez une ou les deux pièces de la table.

Remarque : lors du tronçonnage des grumes, il est nécessaire de les empêcher de tourner à l'aide d'un gabarit ou d'un support adéquat et d'utiliser une lame de scie appropriée.

### 8.5 Section angulaire

Il s'agit de la même procédure que la coupe transversale, mais avec une lame inclinée. Après avoir réglé l'angle, assurez-vous que la lame affleure le couvercle et la cale de déroulement.

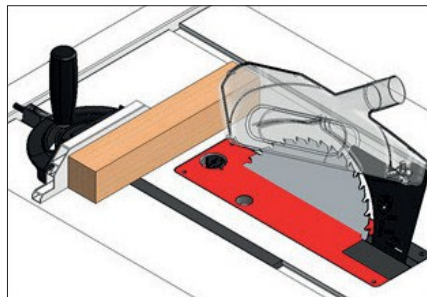

### 8.6 Coupe en biseau

Il s'agit de la même procédure que pour le tronçonnage, mais avec la règle d'angle réglée sur un angle. Tenez fermement la pièce et déplacez-la lentement dans la coupe.

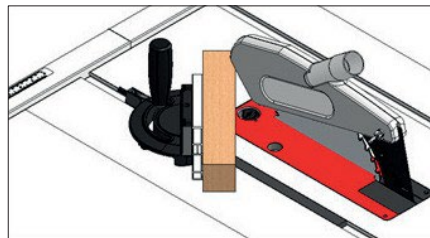

## 9. l'entretien

Pour que les machines Laguna fonctionnent le plus longtemps possible, suivez les recommandations d'entretien et les instructions suivantes.

Vérifier chaque jour les éléments suivants :

- Boulons desserrés
- Disque endommagé
- Cale de creusement ou couvercle de disque endommagé.
- Fils usés ou endommagés
- Autres dommages

Vérifier chaque semaine :

- Propreté de la surface de la table et des rainures en T
- Propreté des pièces en fonte
- Propreté de la règle longitudinale

Maintenance mensuelle

- Nettoyez et aspirez les débris de bois à l'intérieur de la scie et du moteur.
- Vérifiez que la courroie n'est pas tendue, endommagée ou usée.

Tous les 6 à 12 mois :

- Lubrifier les pièces mobiles de la suspension.
- Graisser l'engrenage à vis sans fin.
- Lubrifier la vis de guidage.
- Graisser les engrenages et la transmission.

### 9.1 Carte des composants de l'unité de sciage

- A. Moteur
- B. Couvercle d'aspiration
- C. Fixation de la suspension
- D. Suspension supérieure
- E. Suspension inférieure
- F. Ecrou d'arbre
- G. Bride
- H. Disque
- I. Transfert d'inclinaison
- J. Conversion du réglage de la hauteur
- K. Ceinture
- L. Engrenage à vis sans fin
- M. Plaque basculante
- N. Condensateur de démarrage
- O. Condensateur

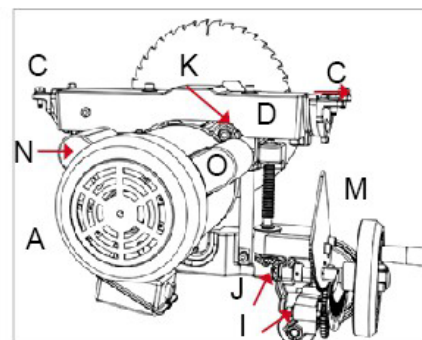
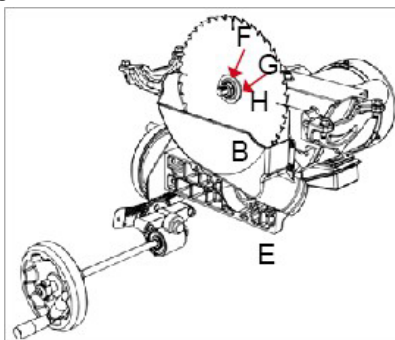

## 10. Dépannage

<p><b>La machine ne démarre pas et le disjoncteur se déclenche.</b></p> <p>Cause possible</p> <ol style="list-style-type: none"> <li>1. Condensateur de démarrage défectueux.</li> <li>2. Le moteur est mal câblé.</li> <li>3. Dysfonctionnement du câblage.</li> <li>4. Défaut d'interrupteur (Start/Stop).</li> <li>5. Erreur de moteur.</li> <li>6. Condensateur défectueux.</li> <li>7. Disjoncteur interrompu ou défectueux.</li> <li>8. Alimentation électrique défectueuse ou coupée.</li> <li>9. La prise de courant est défectueuse ou mal branchée.</li> </ol>	<p>Solutions possibles</p> <ol style="list-style-type: none"> <li>1. Tester/remplacer si défectueux.</li> <li>2. Ajuster le câblage du moteur.</li> <li>3. Vérifier/réparer les fils cassés, lâches ou effilochés.</li> <li>4. Remplacer l'interrupteur.</li> <li>5. Test/réparation/remplacement.</li> <li>6. Tester/remplacer si défectueux.</li> <li>7. S'assurer que la taille du disjoncteur est correcte, ajuster/remplacer le disjoncteur défectueux.</li> <li>8. Assurez-vous que l'alimentation électrique est allumée/est à la bonne tension.</li> <li>9. Tester les fils et les connexions ; ajuster.</li> </ol>
<p><b>La machine est trop bruyante et vibre trop.</b></p> <p>Cause possible</p> <ol style="list-style-type: none"> <li>1. Un moteur ou un composant mal fixé.</li> <li>2. Défaut de disque.</li> <li>3. La suspension du moteur est desserrée ou cassée.</li> <li>4. Mauvais réglage de la machine.</li> <li>5. Poulie desserrée.</li> <li>6. Courroie lâche ou usée.</li> <li>7. Poulie desserrée ou défectueuse.</li> <li>8. Roulements d'arbre défectueux.</li> <li>9. Roulements de moteur défectueux.</li> </ol>	<p>Solutions possibles</p> <ol style="list-style-type: none"> <li>1. Vérifier/remplacer les boulons/écrous endommagés et les revisser avec du liquide de blocage.</li> <li>2. Remplacer le disque ondulé/endommagé ; réaffûter le disque émoussé.</li> <li>3. Serrer/remplacer.</li> <li>4. Serrer les vis de fixation ; déplacer/aligner la machine.</li> <li>5. Resserrer/remplacer la poulie de l'arbre.</li> <li>6. Régler la tension/remplacer la courroie.</li> <li>7. Aligner/remplacer l'arbre, la poulie, les vis de réglage et la clé.</li> <li>8. Remplacer le boîtier de roulement ; remplacer l'arbre.</li> <li>9. Testez en faisant tourner l'arbre ; un arbre frotté/libre nécessite le remplacement du roulement.</li> </ol>
<p><b>La machine s'arrête en cours de fonctionnement ou semble manquer de puissance.</b></p> <p>Cause possible</p> <ol style="list-style-type: none"> <li>1. La vitesse d'avance est trop élevée.</li> <li>2. Matériel inapproprié.</li> <li>3. La courroie glisse sur l'arbre.</li> <li>4. Roulements de moteur défectueux.</li> <li>5. Contacteur défectueux.</li> <li>6. Moteur surchauffé.</li> <li>7. Une pièce tordue ; une règle mal alignée.</li> <li>8. Puissance de la machine insuffisante pour la tâche à accomplir ; mauvaise lame.</li> <li>9. Défaillance du condensateur.</li> <li>10. La courroie glisse de la poulie.</li> <li>11. Le moteur n'est pas bien câblé.</li> <li>12. Prise ou fiche défectueuse.</li> <li>13. Panne de moteur.</li> </ol>	<p>Solutions possibles</p> <ol style="list-style-type: none"> <li>1. Réduire la vitesse d'avance.</li> <li>2. Coupez uniquement du bois (taux d'humidité maximal de 20 %)</li> <li>3. Remplacer la courroie ou l'arbre desserré.</li> <li>4. Test/réparation/remplacement.</li> <li>5. Vérifier les contacts/câblage correct.</li> <li>6. Nettoyer le moteur, le laisser refroidir et réduire le temps de travail.</li> <li>7. Redresser ou remplacer la pièce ; ajuster la règle.</li> <li>8. Utiliser la bonne lame ; réduire la vitesse d'avance et la hauteur de coupe.</li> <li>9. Tester/remplacer si défectueux.</li> <li>10. Régler la tension de la courroie/remplacer la courroie</li> <li>11. Test/réparation/remplacement.</li> <li>12. Connecter correctement le moteur.</li> <li>13. Test/réparation/remplacement.</li> </ol>

### AVERTISSEMENT :

Le câblage ne doit être effectué que par un électricien qualifié. Veillez toujours à ce que la machine soit correctement mise à la terre. Toutes les parties conductrices exposées doivent être reliées au circuit de protection. Fermez et verrouillez la base de la machine.

### AVERTISSEMENT :

Un espace suffisant doit être laissé autour de la machine pour en faciliter l'accès. La machine doit être assemblée et utilisée dans un atelier bien éclairé et bien ventilé. L'utilisateur final doit prévoir un équipement de protection contre les surtensions sur le site.



11. schéma de câblage et liste des pièces

Schéma de câblage de Fusion2 230 V

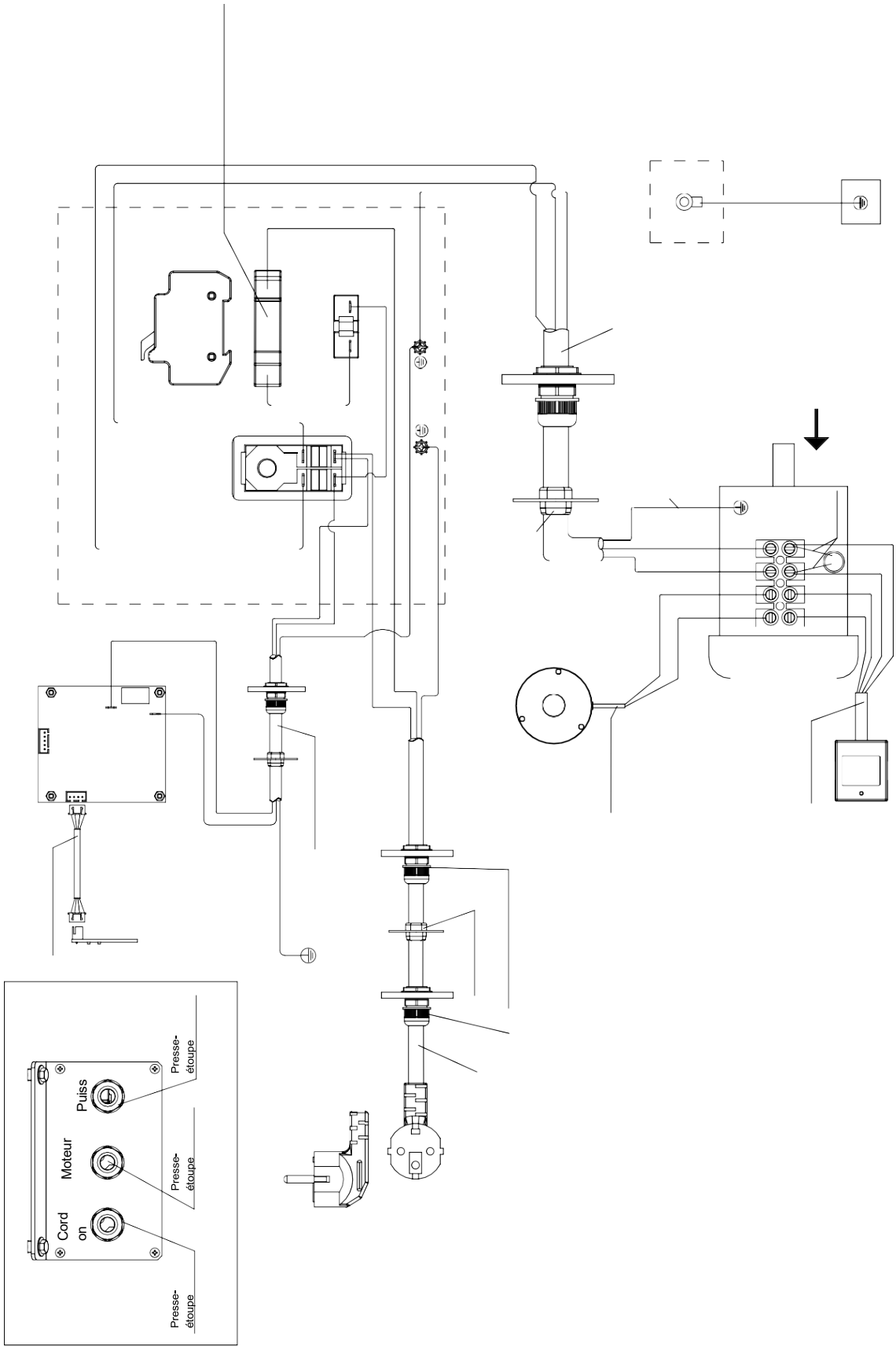

Règle longitudinale

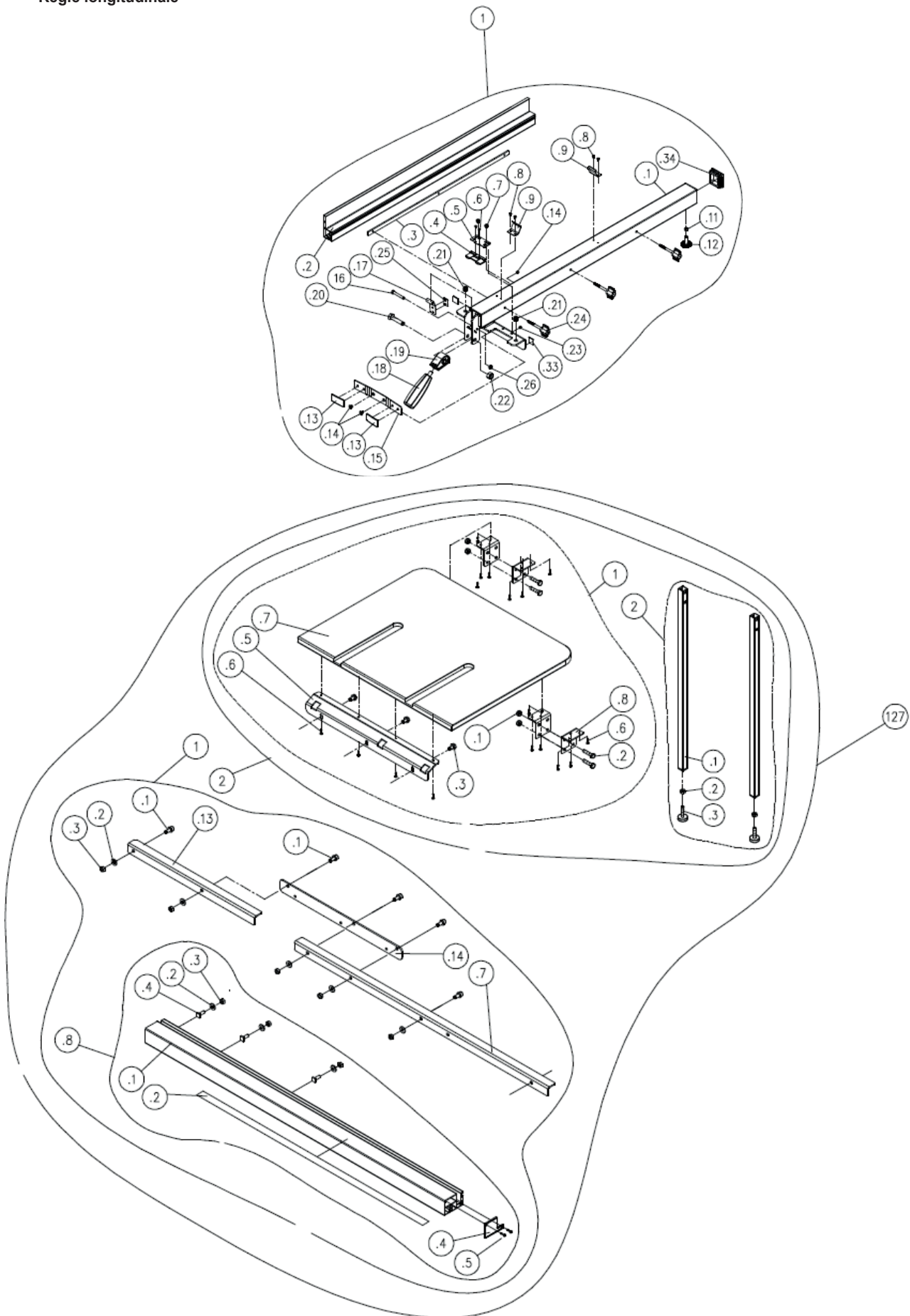

Règle d'angle, couvercle de lame

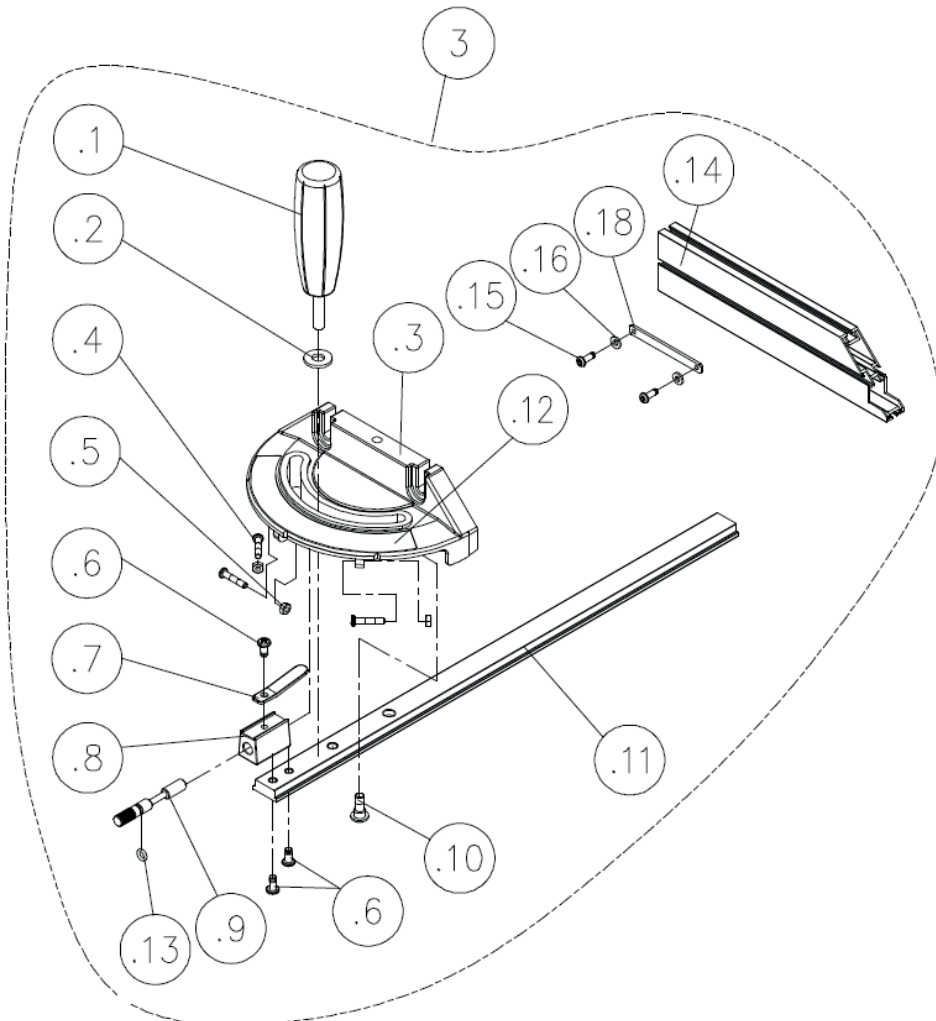
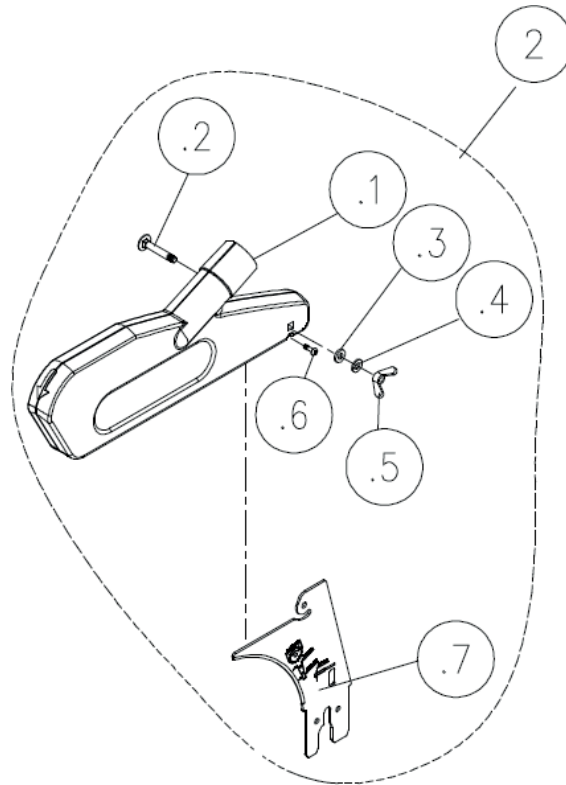

Moteur et suspension

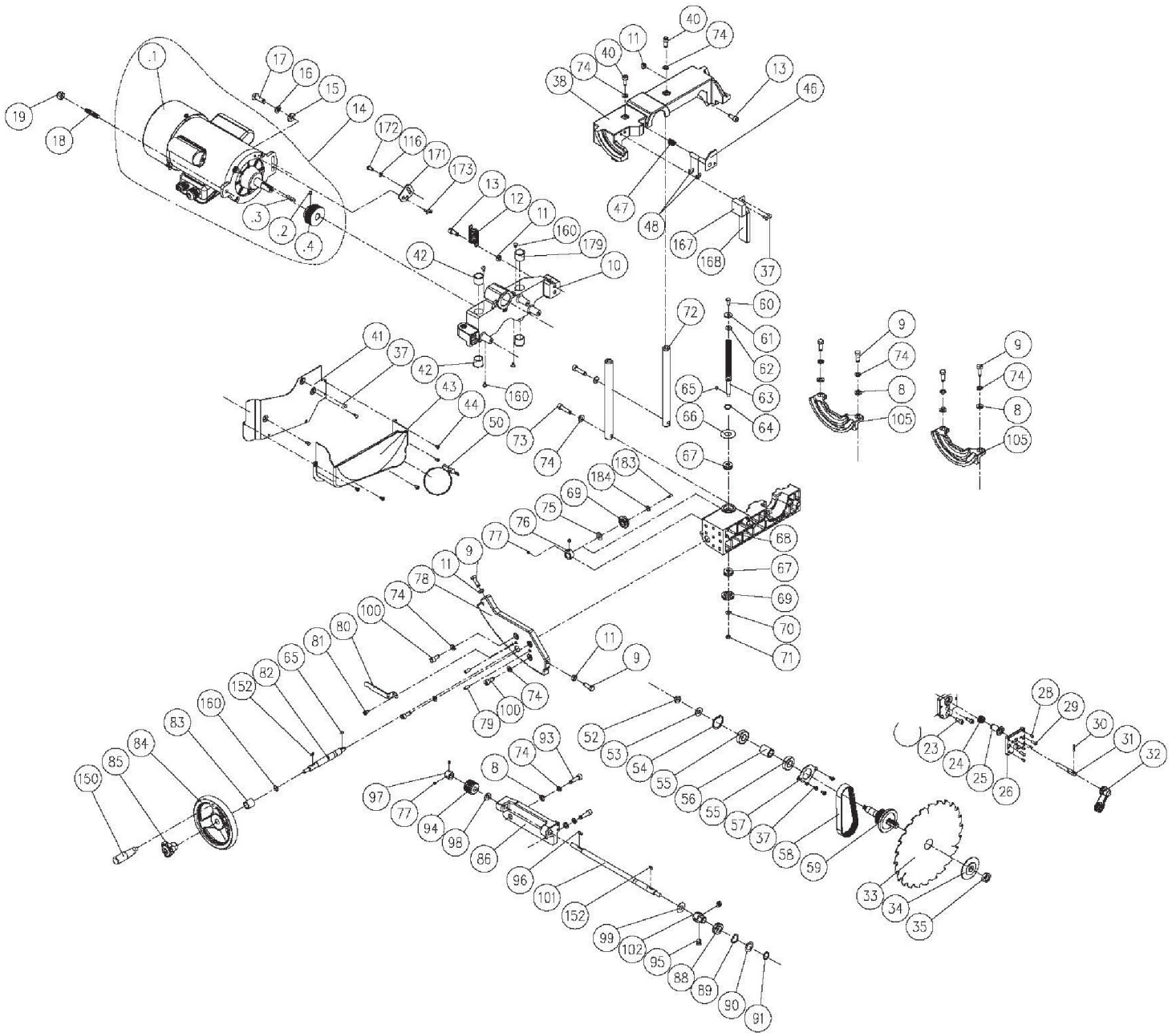

Cabinet

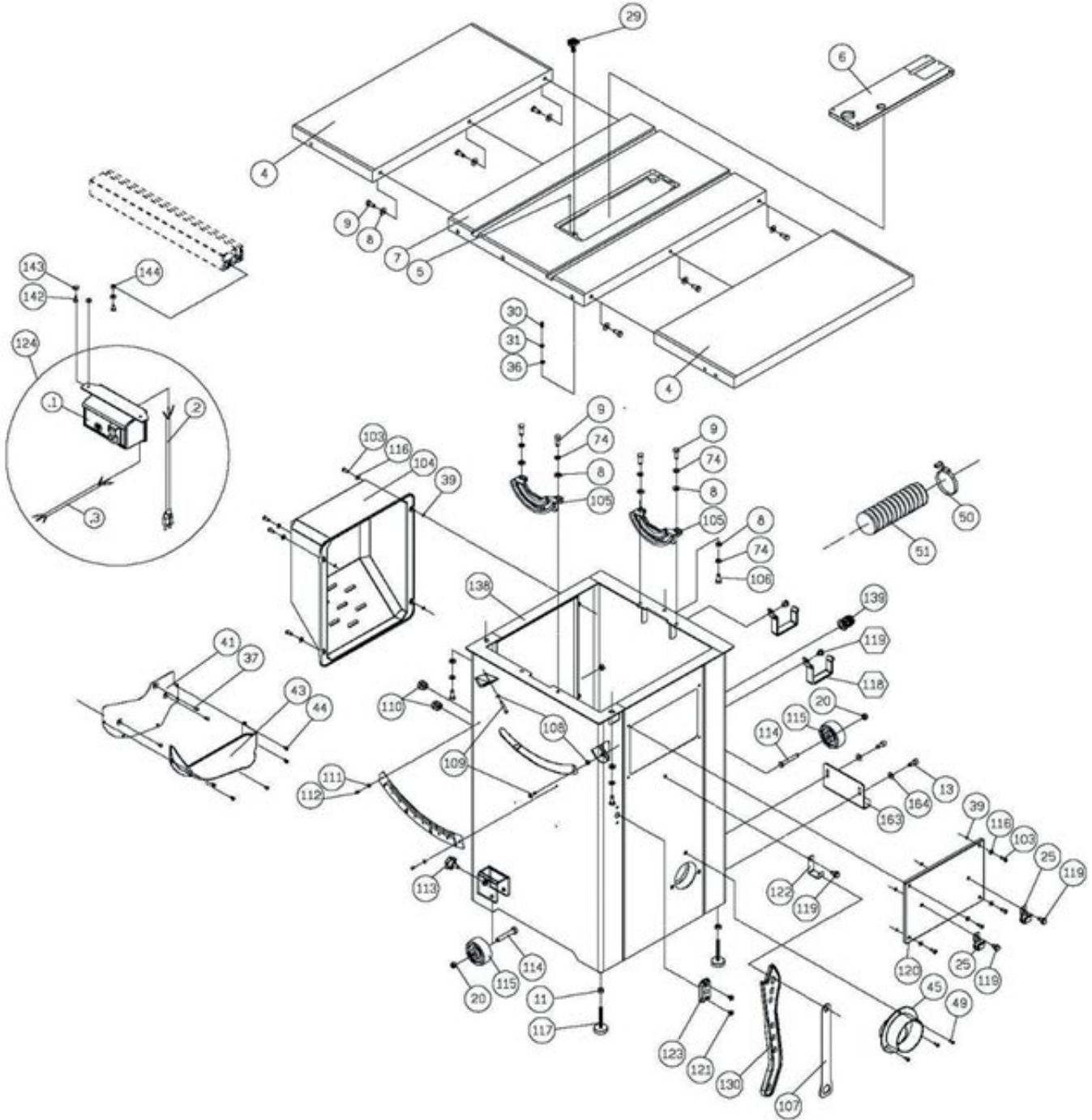

Liste des composants

1	925200-000	Fence Assembly	LH (800mm)	1
2	924708-000	Blade Guard Assembly	US Type	1
3	924562-001	Miter Gauge Assembly		1
4	051437-000	Extension Table		2
5	011001-103	Spring Pin	3*10	1
6	924793-000	Table Insert Assembly		1
7	051426-000	Table		1
8	006001-049	Flat Washer	8.5*16*2.0t	22
9	000003-105	Hex. Screw	M8*1.25P*25	6
10	090322-000	Up-down Bracket		1
11	008006-100	Hex. Nut	M8*1.25P(13B*6.5H)	5
12	280266-000	Spring		1
13	290065-901	Round Head Shoulder Screw		2
14	901215-000	Motor Assembly	1200W*230V*50HZ* 1PH*2P	1
	381257-902	Motor Pulley	50HZ	1
15	006001-069	Flat Washer	10*20*3.0t	1
16	006307-100	Spring Washer	10.2*18.5	1
17	000004-103	Hex. Screw	M10*1.5P*30	1
18	360863-901	Motor Fixing Shaft		1
19	008308-100	Lock Nut	M10*1.5P(17B*12H)	1
20	008306-100	Lock Nut	M8*1.25P(13B*9H)	3

102	381463-901	Fix Bushing		1
103	000304-113	Pan Head Screw	M6*1.0P*30	8
104	174789-000	Motor Cover		1
105	051135-000	Trunnion Support		2
106	000003-104	Hex. Screw	M8*1.25P*20	10
107	174315-904	Arbor Wrench		1
109	000003-115	Hex. Screw	M8*1.25P*55	1
111	006001-001	Flat Washer	4.3*10*1.0t	2
112	000302-102	Pan Head Screw	M4*0.7P*8	2
113	004001-101	Knob	5/16"-18NC*3/4"	2
114	000003-316	Hex. Screw	M8*1.25P*60	2
115	250399-615	Wheel		2
116	006001-022	Flat Washer	6.3*13*1.0t	1
117	230041-000	Leveling Foot		2
118	170541-904	Slide Shelf		2
119	049201-101	Hex. Screw w/Flat Washer	M8*1.25P*16/ (13B*6.5H)	2
120	175077-000	Side Cover		1
121	001603-102	Round Head Screw w/Washer	M6*1.0P*10/6*13.2*1.0t	2
122	170965-904	Fix Plate		1
123	250407-615	Worm Shaft Bracket		1
124	938120-000	Magnetic Switch Assembly	230V(9A)-DRO	1

21	010005-000	Retaining Ring	STW-14	1
22	130359-903	Bracket for Riving Knife		1
23	000104-104	Cap Screw	M8*1.25P*16	2
24	280259-901	Spring		1
25	130363-903	Bushing		1
26	110073-000	Bracket for Riving Knife		1
28	001902-710	SET Lock Screw	M6*1.0P*8	4
29	000804-106	Round Head Screw	M5*0.8P*16	2
30	361251-905	Pin		1
31	361250-901	Fixing Knob		1
32	110071-000	Lock Handle		1
33	390040-000	Saw Blade	250mm x 30mm x 40T	1
34	130388-000	Sawblade Clamp		1
35	380205-901	Nut	TW5/8"-12(/in)	1
36	008302-100	Lock Nut	M5*0.8P(8B*6H)	1
37	002503-101	Round Head Socket Lock Screw	M5*0.8P*12	8
38	090323-000	Upper Trunnion		1
39	008304-100	Lock Nut	M6*1.0P(10B*6H)	8
40	002601-102	Locking CAP screw	M8*1.25P*20	2
41	174773-000	Fixing Plate		1
42	130397-000	Bushing		2
43	251398-615	Dust Hood		1
44	002002-101	Round Head Phillip Screw	M5*0.8P*8	5
45	251418-615	Adaptor		1
46	174716-019	Arbor Lock Handle		1
47	280260-901	Spring		1
48	010206-000	Retaining Ring	ETW-9	2
49	000303-104	Pan Head Screw	M5*0.8P*12	3
50	042608-000	Clamp	I.D. 60-80mm	2
51	042620-008	Dust Hose	2.5*(I.D.)*800mm	1
52	008316-200	Lock Nut	M10*1.5P(17B*8H)	1
53	006001-075	Flat Washer	10.3*22*2.0t	1
54	010103-000	Retaining Ring	RTW-35	1
55	030211-002	Ball Bearing	6003	2
56	190270-901	Spacer		1
57	174305-901	Fixed Plate		1
58	014360-000	Poly-V-Belt	139J-7	1
59	361351-902	Arbor		1
60	000002-103	Hex. Screw	M6*1.0P*16	1
61	006001-020	Flat Washer	6.2*20*3.0t	1
62	006007-114	Flat Washer	6.4*16*1.6t	1
63	361245-901	Lead Screw		1
64	010007-000	Retaining Ring	STW-16	1
65	012002-003	Key	4*4*8	2
66	174324-000	Washer		1
67	031011-001	Bearing	51100	2
68	090324-000	Trunnion Base		1
69	130257-000	Bevel Gear		2
70	006001-025	Flat Washer	6.4*16*1.0t	1
71	008317-300	Lock Nut	M6*1.0P(10B*5H)	1
72	361246-000	Column		2
73	002601-108	Locking CAP screw	M8*1.25P*35	2
74	006305-100	Spring Washer	8.2*15.4	15
75	006001-078	Flat Washer	10.5*19*1.5t	1
76	190273-901	Spacer		1
77	000202-101	SET Screw	M5*0.8P*5	4
78	051469-000	Worm Gear Plate		1
79	011004-103	Spring Pin	6*25	2
80	175012-156	Pointer		1
81	002402-101	Round Head Lock Screw w/Washer	M5*0.8P*12/5*10.5*1.0t	1
82	361429-901	Shaft		1
83	251455-615	Bushing		1
84	240061-008	Handwheel	HF-150	2
85	920703-000	Fixing Knob		2
86	051470-000	Bracket		1
88	660229-000	Magnetic Ring		1
89	006706-100	Wave Washer	WW-18	1
90	006001-203	Flat Washer	18*28*1t	1
91	010009-000	Retaining Ring	STW-18	1
93	000104-110	Cap Screw	M8*1.25P*30	2
94	360709-901	Worm Shaft		1
95	001902-109	SET Lock Screw	M6*1.0P*6	2
96	012002-006	Key	4*4*16	1
97	130126-903	Lock Ring		1
98	006006-120	Flat Washer	20*10.2±0.1*2±0.1	1
99	006004-167	Flat Washer	13.5*26*0.8t	1
100	000104-108	Cap Screw	M8*1.25P*25	3
101	361428-901	Shaft		1

125	043322-000	O-Ring	PT1	1
127	924794-000	36" Rail & Rear Table Assembly		1
127.1	924711-000	36" Rail		1
127.2	924796-000	Rear Table . Leg Assembly		1
130	251362-615	Push Sticks		1
133	040002-000	Hex. Wrench	2.5mm	1
134	040006-000	Hex. Wrench	6mm	1
135	174569-904	Open Wrench	10*13	1
138	925172-000	Cabinet Assembly		1
1	175107-000	Cabinet		1
2	950848-000	DRO Assembly		1
139	023705-011	Strain Relief	PGB13.5-12B	1
141	230114-906	Hadle		2
142	000002-101	Hex. Screw	M6*1.0P*12	2
143	006001-033	Flat Washer	6.7*16*1.0t	2
144	008603-100	Square Screw	M6*1.0P(10B*5H)	2
145	012002-005	Key	4*4*12	2
154	006701-100	Wave Washer	WW-6	1
157	006001-137	Flat Washer	5.3*16*1.5t	1
159	170542-904	Hook		2
160	002504-102	Round Head Socket Lock Screw	M4*0.7P*6	4
161	006001-045	Flat Washer	8.5*16*1.0t	1
162	006702-100	Wave Washer	WW-8	2
163	174711-000	Fix Plate		2
164	453041-040	Power Cord	H07RN-F 1.5mm2*3C*3150mm	1
165	000003-102	Hex. Screw	M8*1.25P*16	4
167	200108-000	Sponge		1
168	174772-000	Plate		1
169	924854-000	Over Head Guards Assembly	36"	1
1	042620-015	Dust Hose	1.5*(I.D.)*2700mm()	1
2	174887-904	Brace		1
5	850913-000	Hardware Bag for Over head Guard		1
.1	042622-003	Clamp	30-45(I.D.)	2
.2	001803-103	CAP Screw w/ Spring Washer	M8*1.25P*25/8.2*13.7	1
.3	006001-049	Flat Washer	8.5*16*2.0t	1
.4	008006-100	Hex. Nut	M8*1.25P(13B*6.5H)	1
171	174672-901	Motor Plate		1
172	000801-103	Round Head Screw	M6*1.0P*16	1
173	000701-102	Flat Head Hex. Screw	M5*0.8P*10	2
174	924807-000	Front Rail (L) Assembly		1
176	251358-615	Knob		1
177	049201-102	Hex. Screw w/Flat Washer	M8*1.25P*12/ (13B*5.5H)	3
179	130396-000	Bushing		2
180	174971-904	Cord Fix Plate	(M6)	1
181	000304-102	Pan Head Screw	M6*1.0P*10	2
183	002504-701	Round Head Socket Lock Screw	M4*0.7P*10	1
184	006003-199	Flat Washer	4.3*14*2.0t	1